

KODOMO KUPA 2019.02.16.

Kategória versenyzőinek száma: 11

10 db chudan tsuki számolásra

FSH1, 4év, 10-9kyu

BÍRÓ

JEGYZŐKÖNYVVEZETŐ

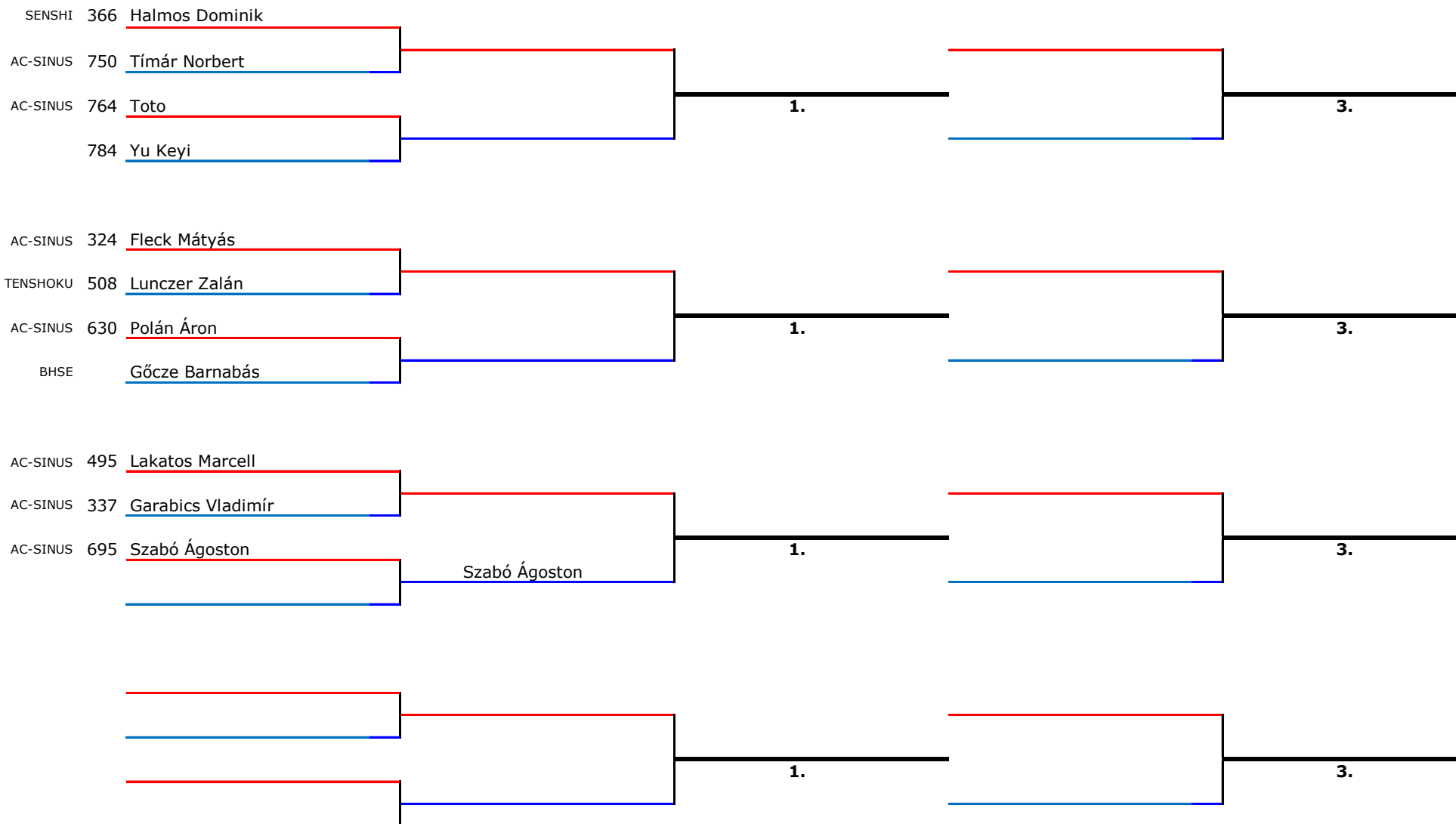

KODOMO KUPA 2019.02.16.

Kategória versenyzőinek száma: 26

10 db chudan tsuki számolásra

FSH2, 5év, 10-9kyu

BÍRÓ

JEGYZŐKÖNYVVEZETŐ

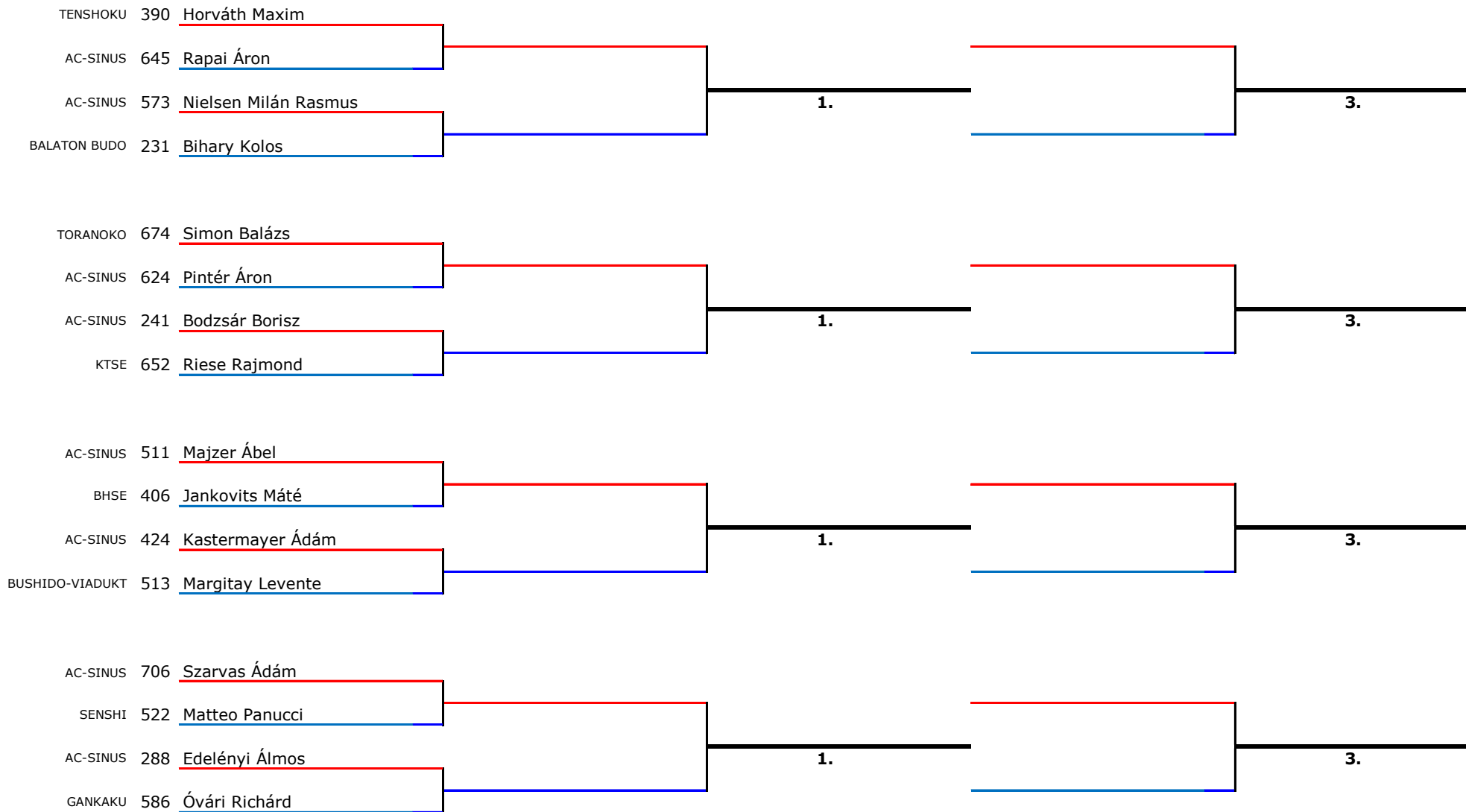

KODOMO KUPA 2019.02.16.

10 db chudan tsuki számolásra

FSH2, 5év, 10-9kyu

BÍRÓ

JEGYZŐKÖNYVVEZETŐ

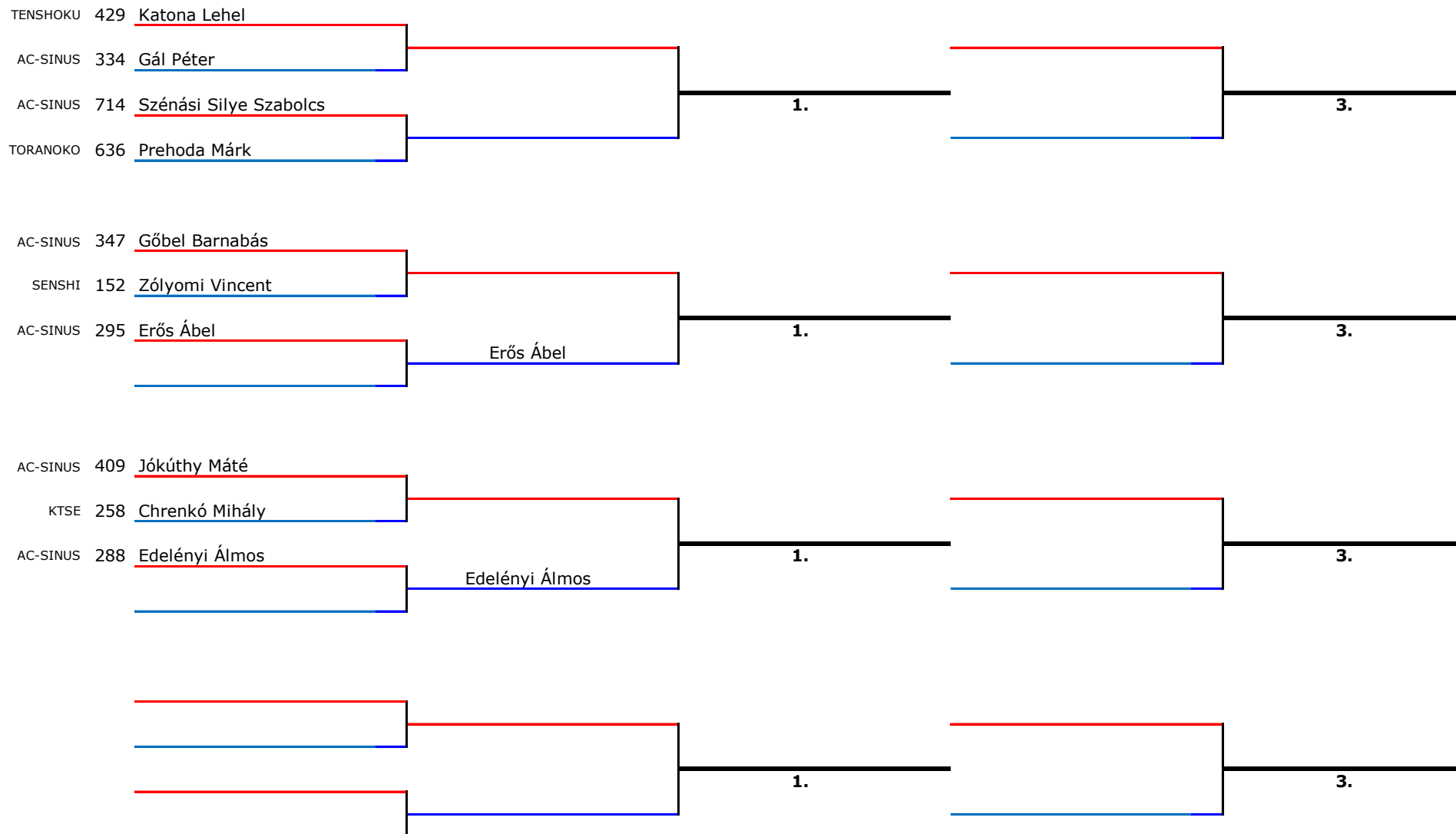

KODOMO KUPA 2019.02.16.

Kategória versenyzőinek száma: 46

10 db chudan tsuki számolásra

FSH3, 6év, 10kyu

BÍRÓ

JEGYZŐKÖNYVVEZETŐ

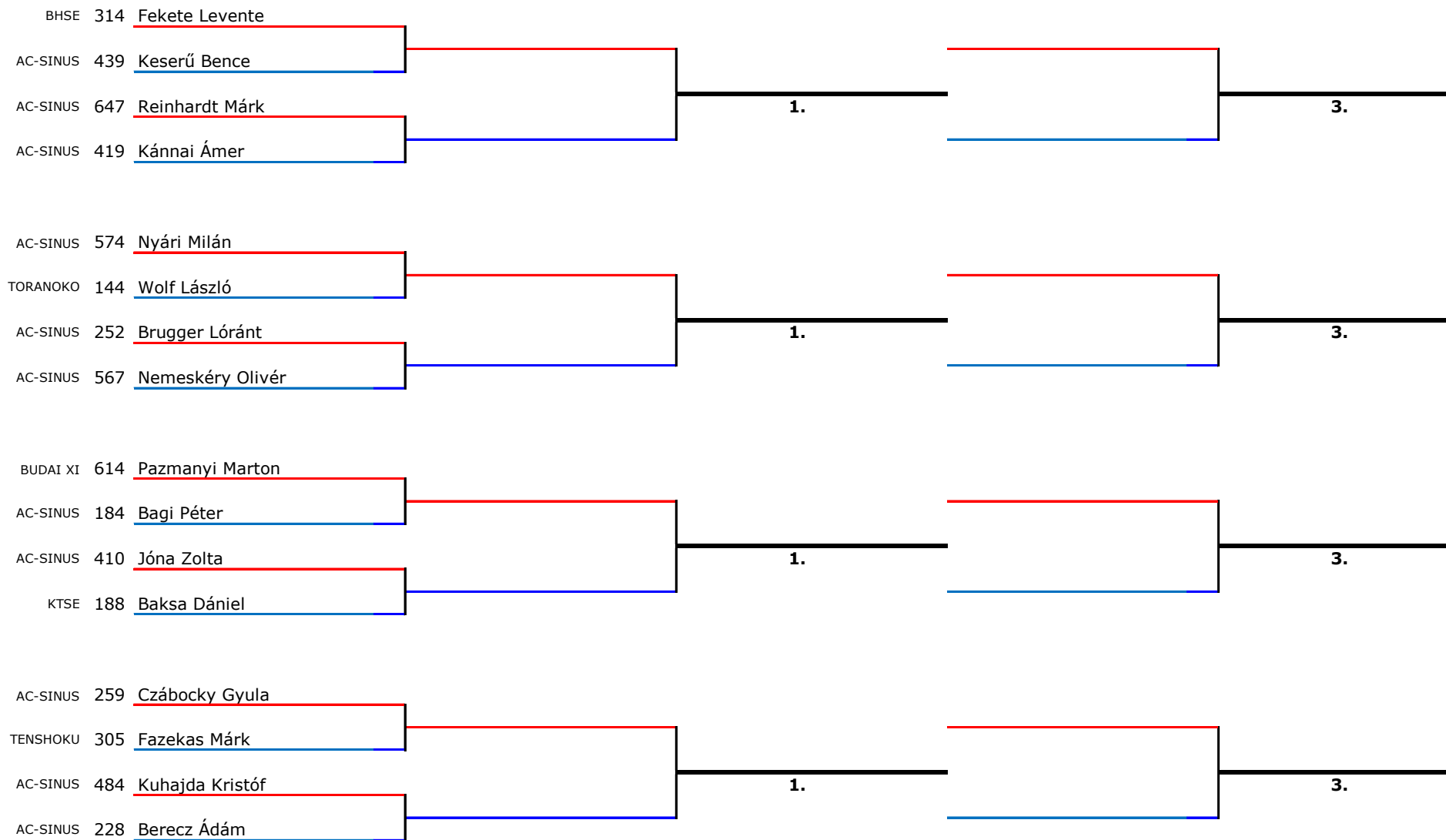

KODOMO KUPA 2019.02.16.

10 db chudan tsuki számolásra

FSH3, 6év, 10kyu

BÍRÓ

JEGYZŐKÖNYVVEZETŐ

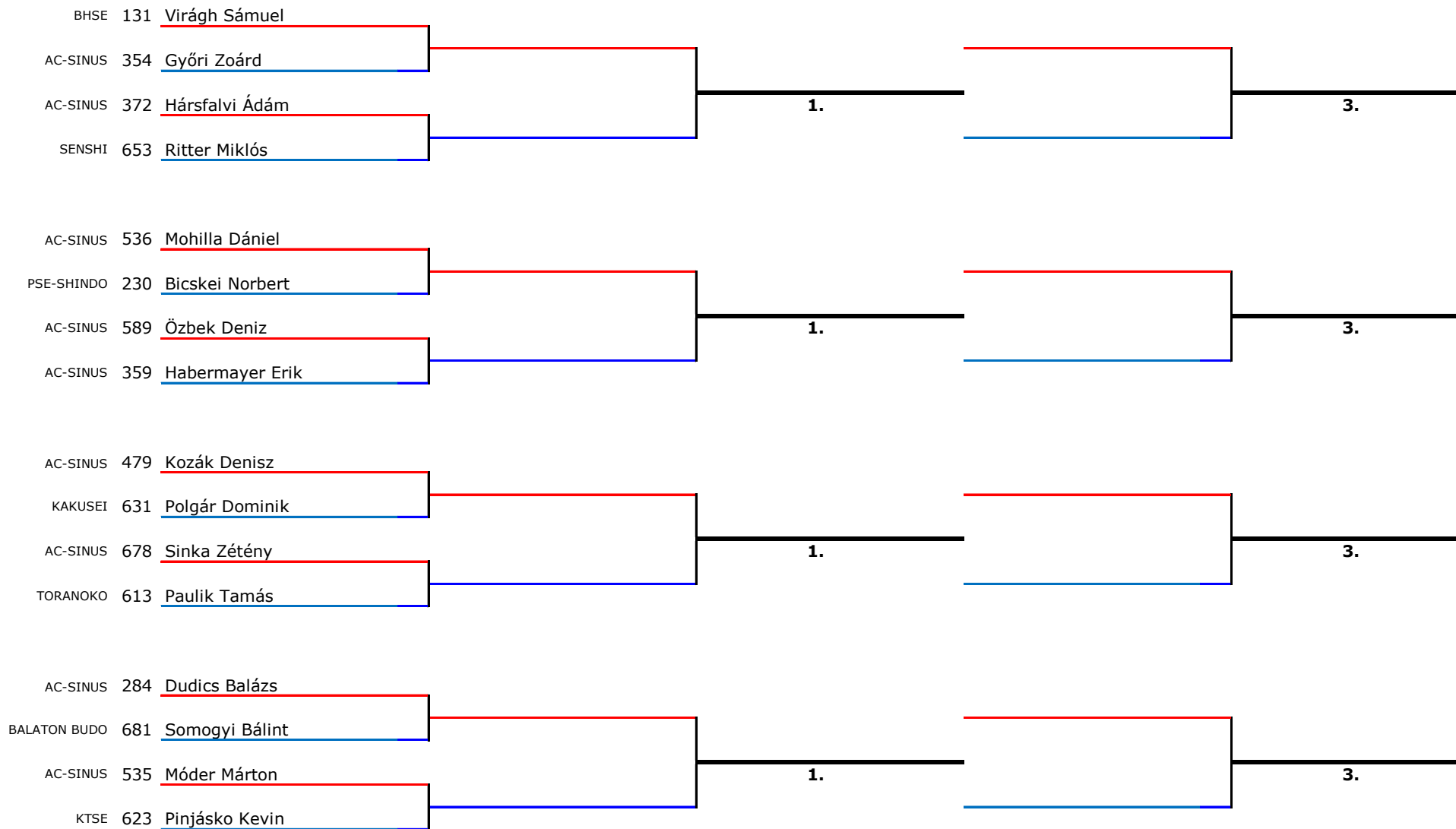

KODOMO KUPA 2019.02.16.

10 db chudan tsuki számolásra

FSH3, 6év, 10kyu

BÍRÓ

JEGYZŐKÖNYVVEZETŐ

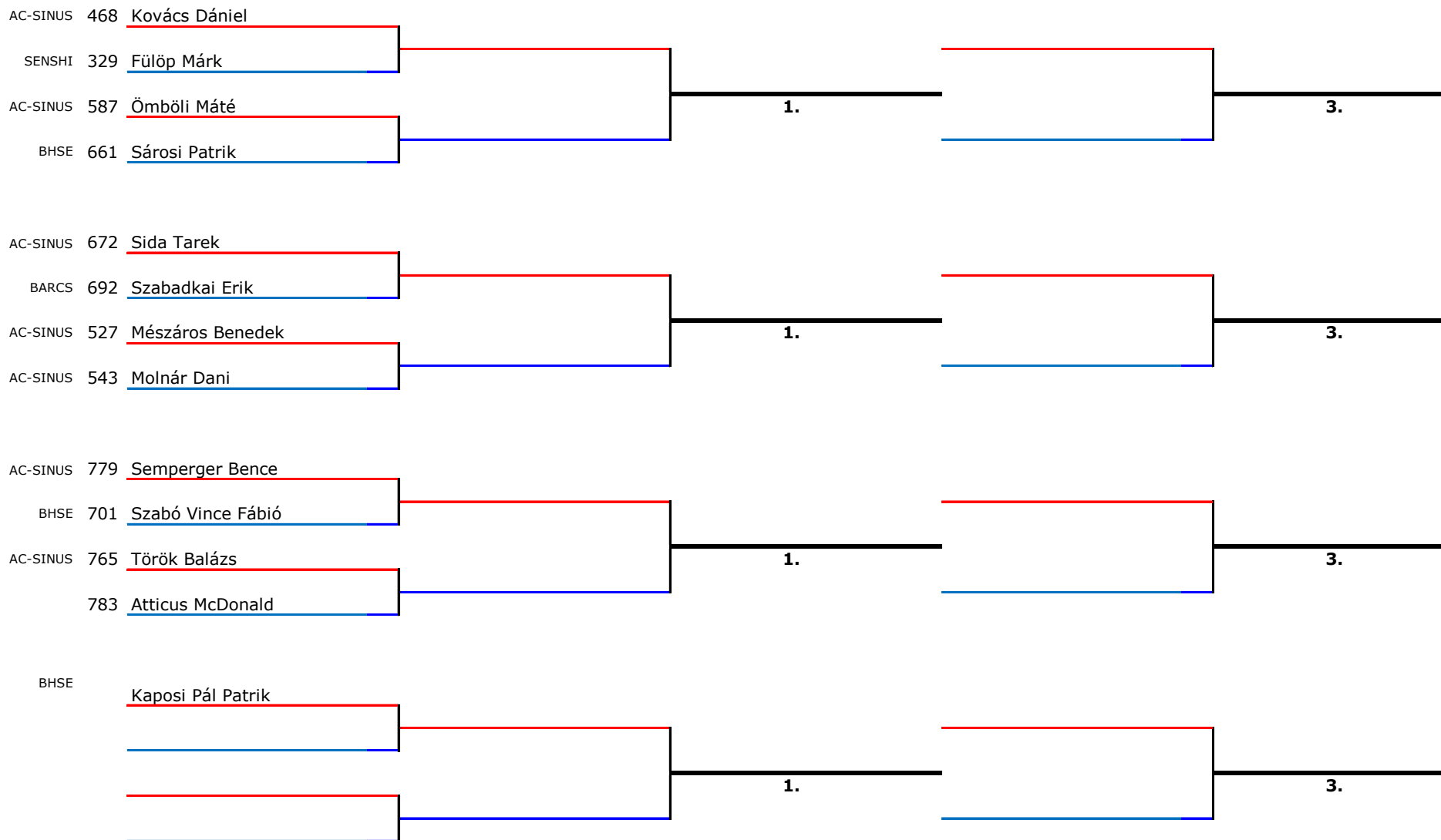

KODOMO KUPA 2019.02.16.

Kategória versenyzőinek száma: 3

10 db chudan tsuki számolásra

FSH4, 6év, 9kyu

BÍRÓ

JEGYZŐKÖNYVVEZETŐ

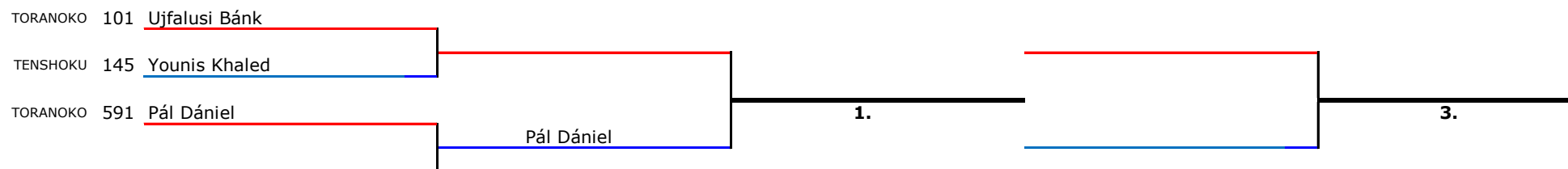

KODOMO KUPA 2019.02.16.

Kategória versenyzőinek száma: 33

10 db chudan tsuki számolásra

FSH5, 7év, 10kyu

BÍRÓ

JEGYZŐKÖNYVVEZETŐ

BHSE 476 Kovács Márk

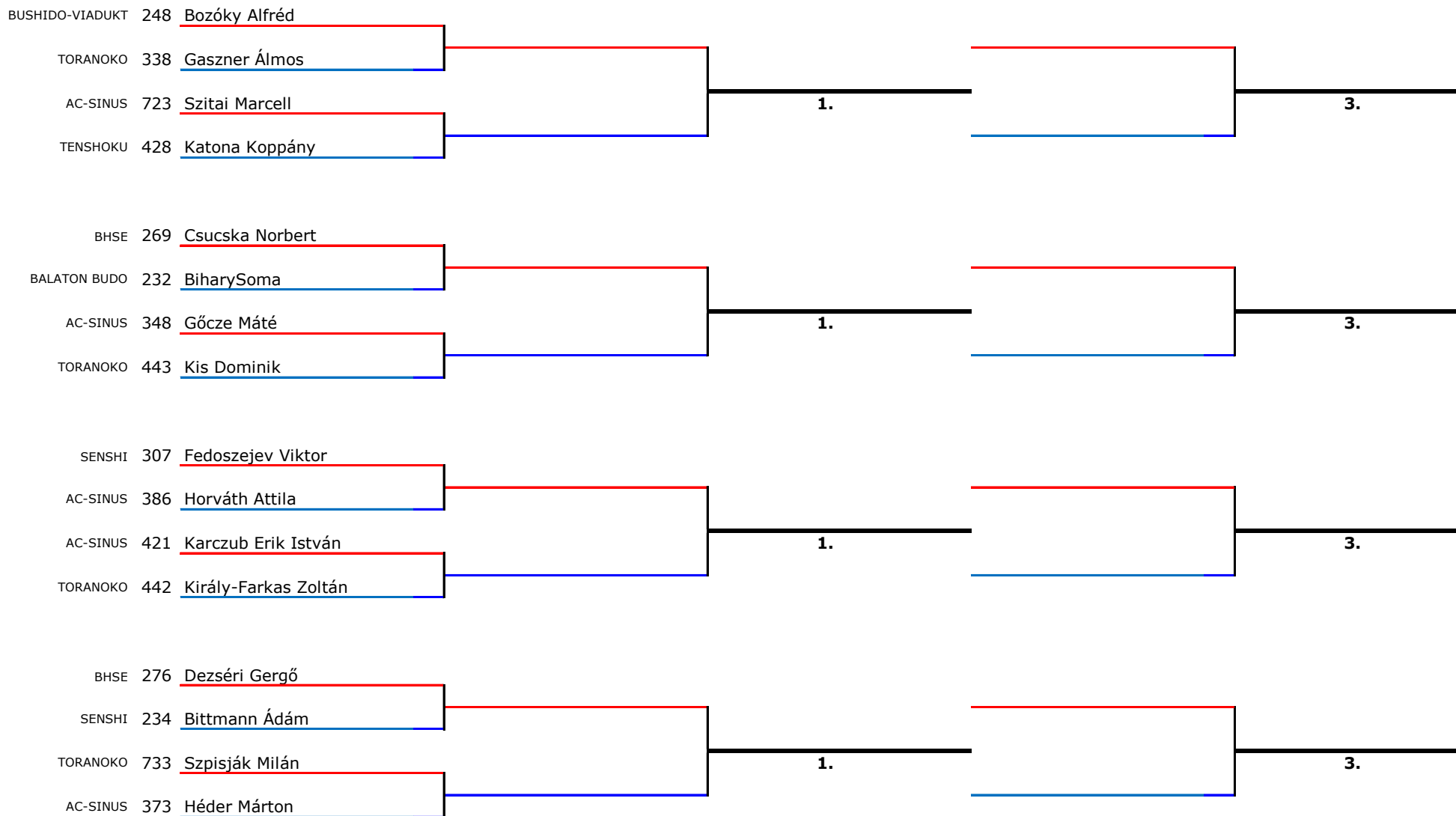

KODOMO KUPA 2019.02.16.

10 db chudan tsuki számolásra

FSH5, 7év, 10kyu

BÍRÓ

JEGYZŐKÖNYVVEZETŐ

AC-SINUS 778 **Bíró Attila Zente**

BALATON BUDO 576 Nyikon Barnabás

TORANOKO 415 Kalocsa Botond

AC-SINUS 497 Leng Ming Jun

BHSE 602 Pap Zétény

BHSE 639 Rabócsi Kende

AC-SINUS 365 Halmi Marcell

PSE-SHINDO 375 Hegedűs Márk

AC-SINUS 304 Farkas-Wellmann Ákos

AC-SINUS 556 Nagy Ádám

BHSE 437 Keresztessy Botond

AC-SINUS 109 Varga Ákos

SENSHI 283 Drong Bence

BHSE 540 Molnár Bence

TORANOKO 261 Császti Csongor

AC-SINUS 344 Giba Dániel

KAKUSEI 489 Kurilla Kerecsen Súlyom

BHSE **Németh Mirkó**

1.

3.

1.

3.

1.

3.

1.

3.

KODOMO KUPA 2019.02.16.

Kategória versenyzőinek száma: 5

10 db chudan tsuki számolásra

FSH6, 7év, 9kyu

BÍRÓ

JEGYZŐKÖNYVVEZETŐ

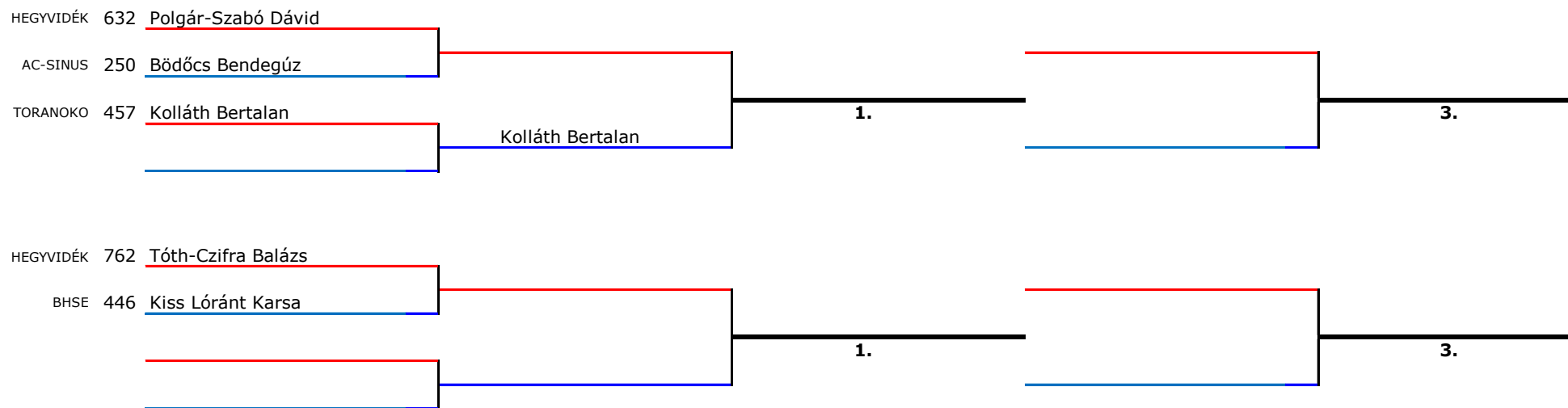

KODOMO KUPA 2019.02.16.

Kategória versenyzőinek száma: 22

10 db chudan tsuki számolás nélkül, HAJIME vezényszóra

FSH7, 8év, 10kyu

BÍRÓ

JEGYZŐKÖNYVVEZETŐ

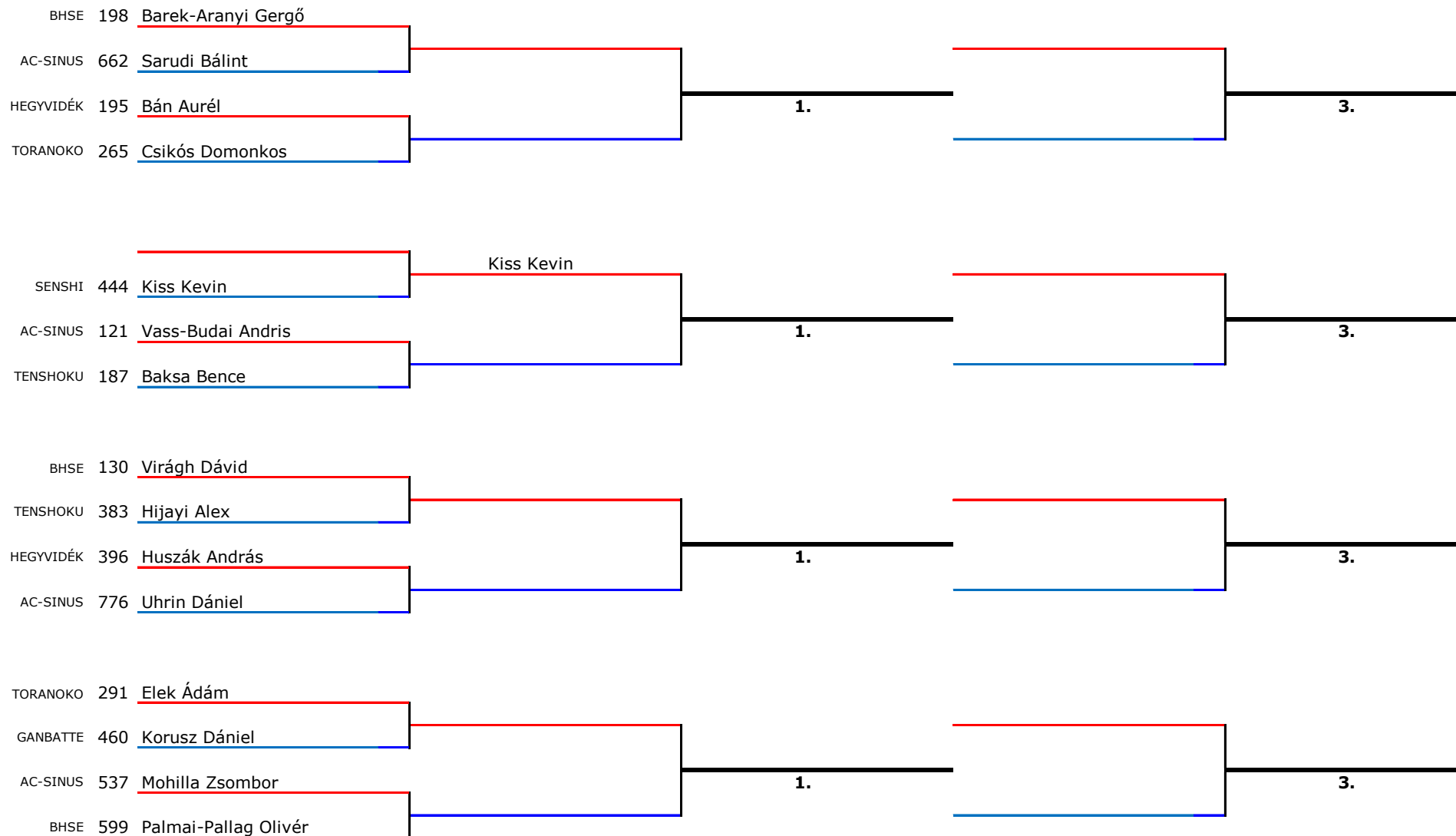

KODOMO KUPA 2019.02.16.

10 db chudan tsuki számolás nélkül, HAJIME vezényszóra

FSH7, 8év, 10kyu

BÍRÓ

JEGYZŐKÖNYVVEZETŐ

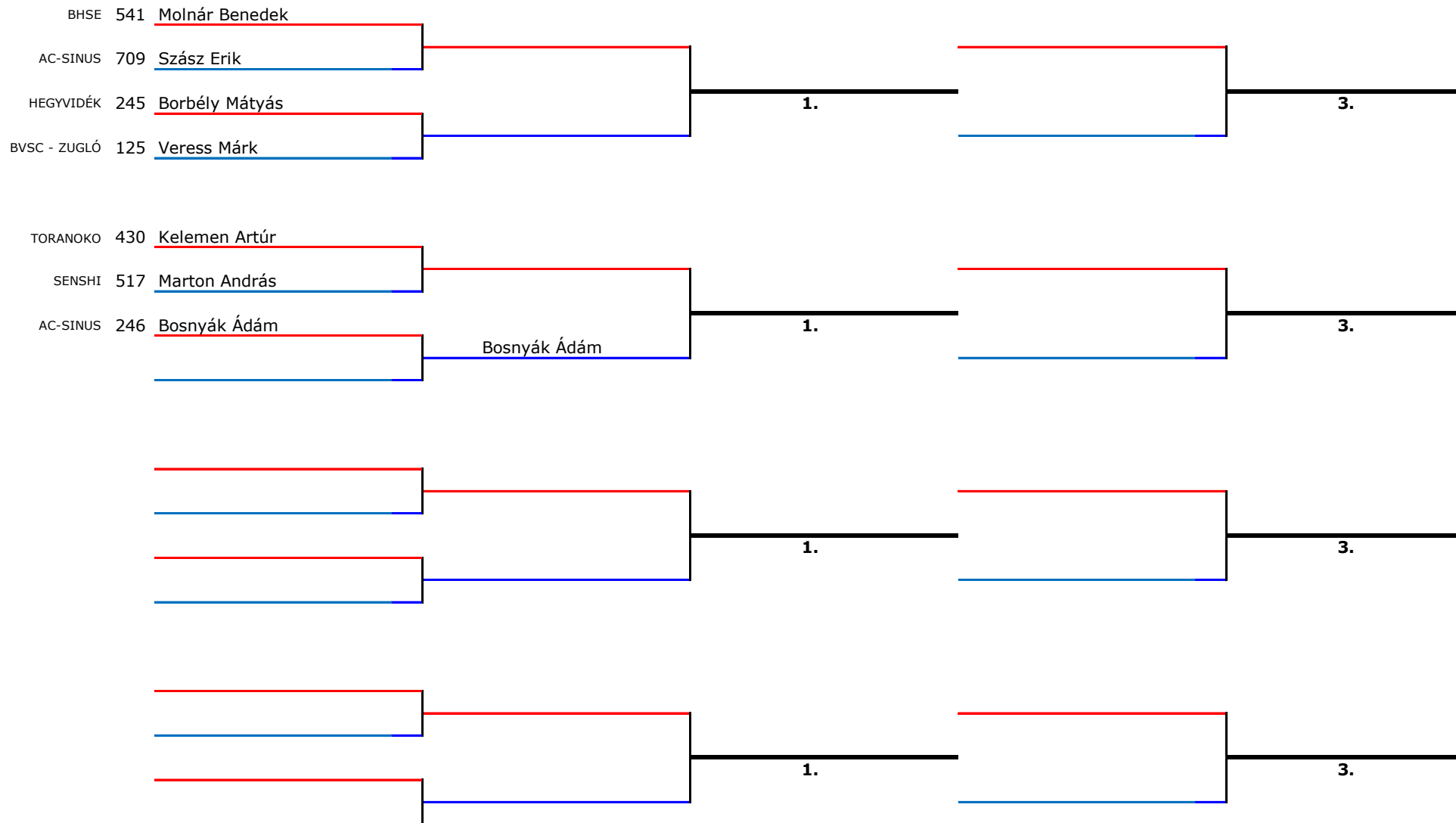

KODOMO KUPA 2019.02.16.

Kategória versenyzőinek száma: 11

10 db chudan tsuki számolás nélkül, HAJIME vezényszóra

FSH8, 8év, 9kyu

BÍRÓ

JEGYZŐKÖNYVVEZETŐ

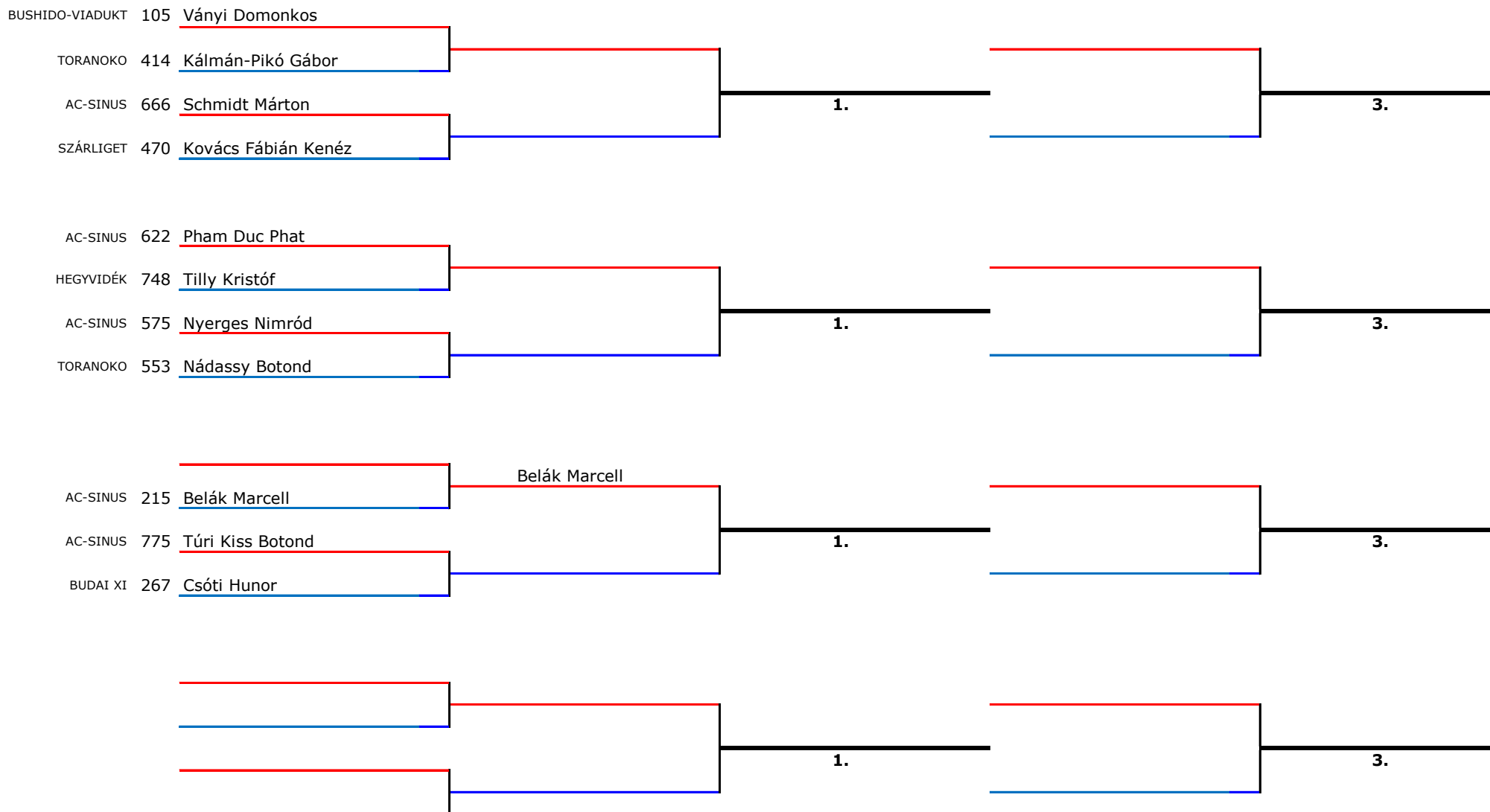

KODOMO KUPA 2019.02.16.

Kategória versenyzőinek száma: 6

10 db chudan tsuki számolás nélkül, HAJIME vezényszóra

FSH9, 9év, 10kyu

BÍRÓ

JEGYZŐKÖNYVVEZETŐ

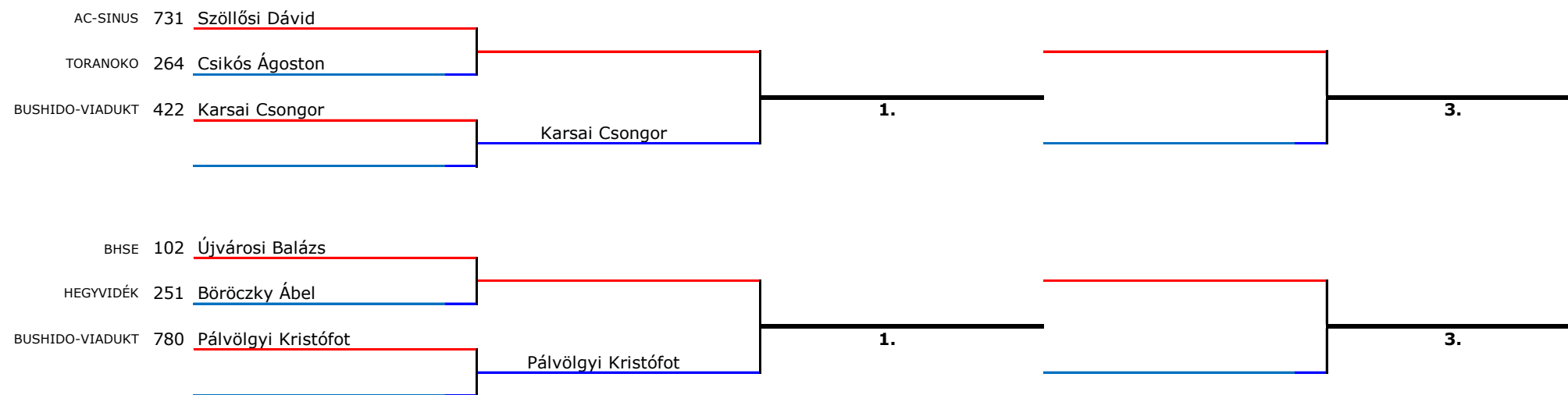

KODOMO KUPA 2019.02.16.

Kategória versenyzőinek száma: 3

10 db chudan tsuki számolás nélkül, HAJIME vezényszóra

FSH10, 9év, 9kyu

BÍRÓ

JEGYZŐKÖNYVVEZETŐ

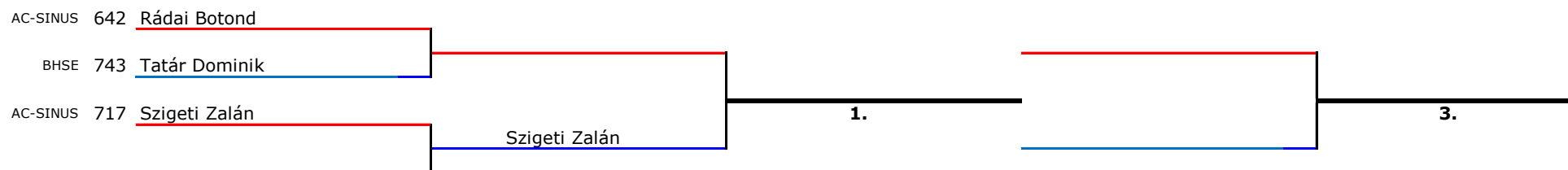

KODOMO KUPA 2019.02.16.

Kategória versenyzőinek száma: 4

10 db chudan tsuki számolás nélkül, HAJIME vezényszóra

FSH12, 10év, 9kyu

FSH11, 10év, 10kyu

BÍRÓ

JEGYZŐKÖNYVVEZETŐ

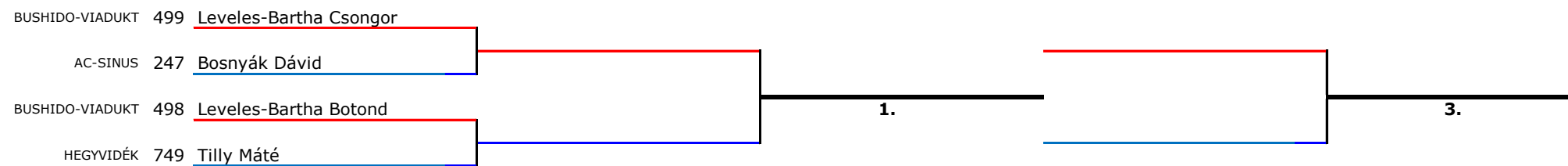

KODOMO KUPA 2019.02.16.

Kategória versenyzőinek száma: 3

10 db chudan tsuki számolás nélkül, HAJIME vezényszóra

FSH14, 11év, 9kyu

FSH13, 11év, 10kyu

BÍRÓ

JEGYZŐKÖNYVVEZETŐ

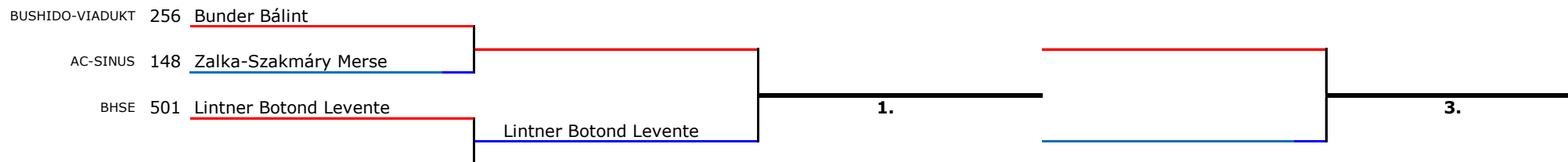

KODOMO KUPA 2019.02.16.

Kategória versenyzőinek száma: 3

1 kata ,A, megkötés, ketten egyszerre

FKA2, 7év, 10kyu

FKA1, 6év

BÍRÓ

JEGYZŐKÖNYVVEZETŐ

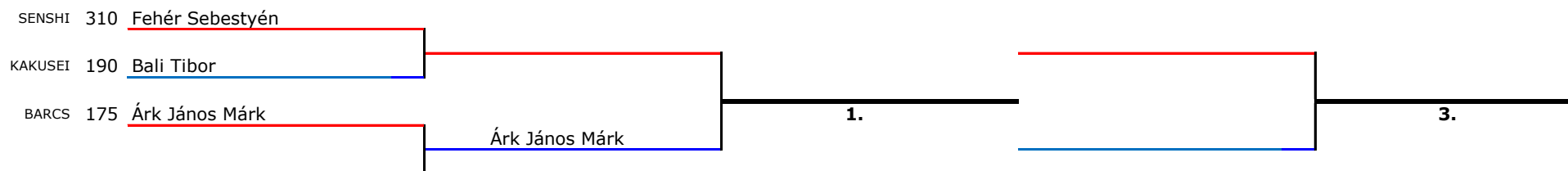

KODOMO KUPA 2019.02.16.

Kategória versenyzőinek száma: 4

1 kata ,A, megkötés, ketten egyszerre

FKA3, 7év, 9kyu

BÍRÓ

JEGYZŐKÖNYVVEZETŐ

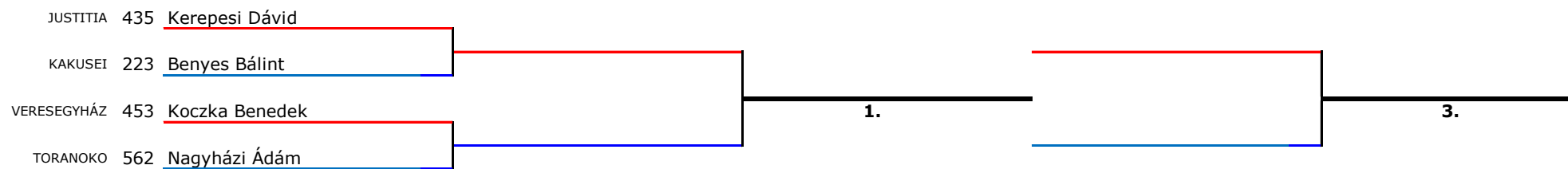

KODOMO KUPA 2019.02.16.

Kategória versenyzőinek száma: 2

2 kata ,B, megkötés, ketten egyszerre

FKA4, 7év, 8-1kyu

BÍRÓ

JEGYZŐKÖNYVVEZETŐ

BARCS 744 Tausz Tamás

SENSHI 593 Paletta Zalán

1.

KODOMO KUPA 2019.02.16.

Kategória versenyzőinek száma: 14

1 kata ,A, megkötés, ketten egyszerre

FKA5, 8év, 10-9kyu

BÍRÓ

JEGYZŐKÖNYVVEZETŐ

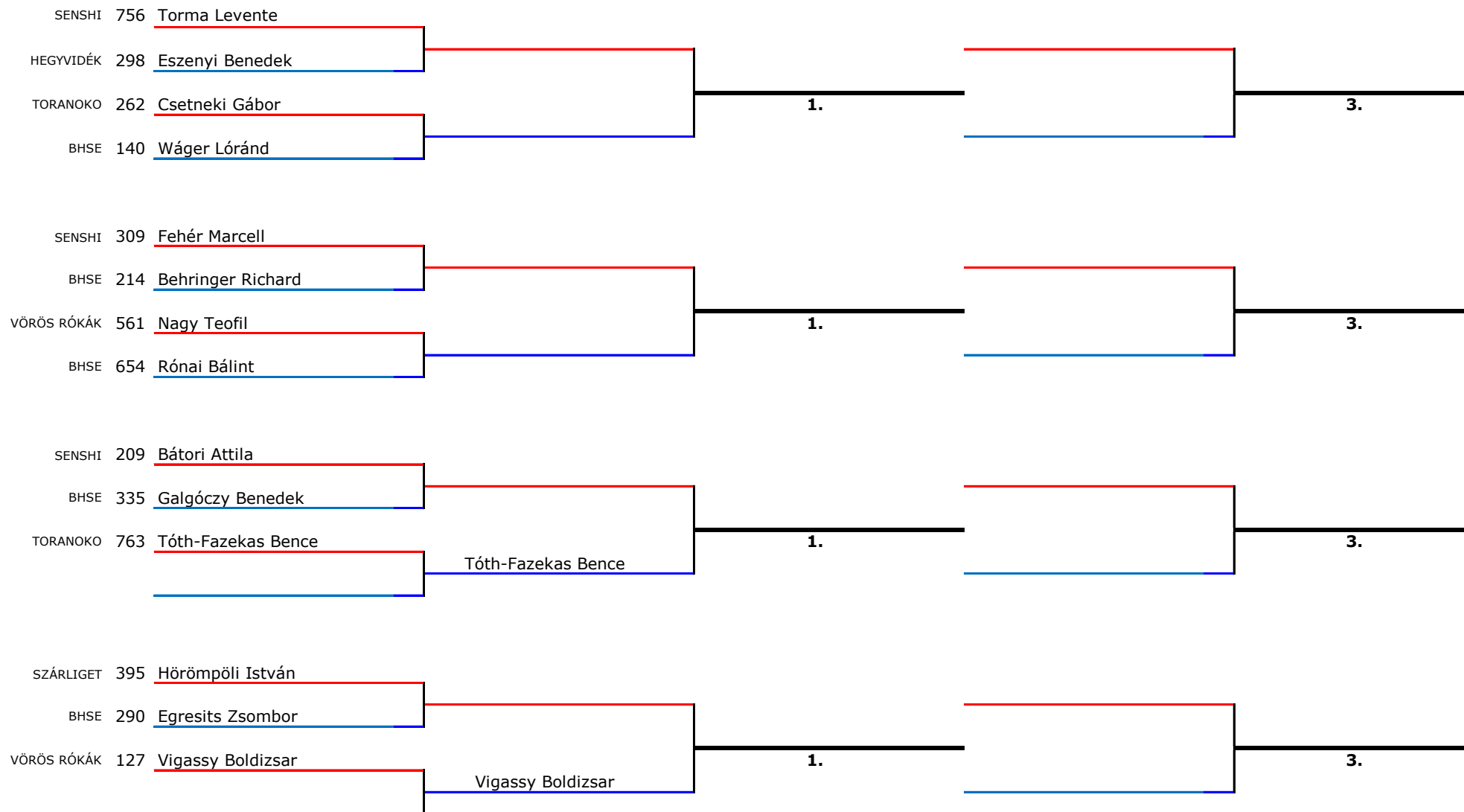

KODOMO KUPA 2019.02.16.

Kategória versenyzőinek száma: 10

2 kata ,B, megkötés, ketten egyszerre

FKA7, 8év, 7kyu

FKA6, 8év, 8kyu

BÍRÓ

JEGYZŐKÖNYVVEZETŐ

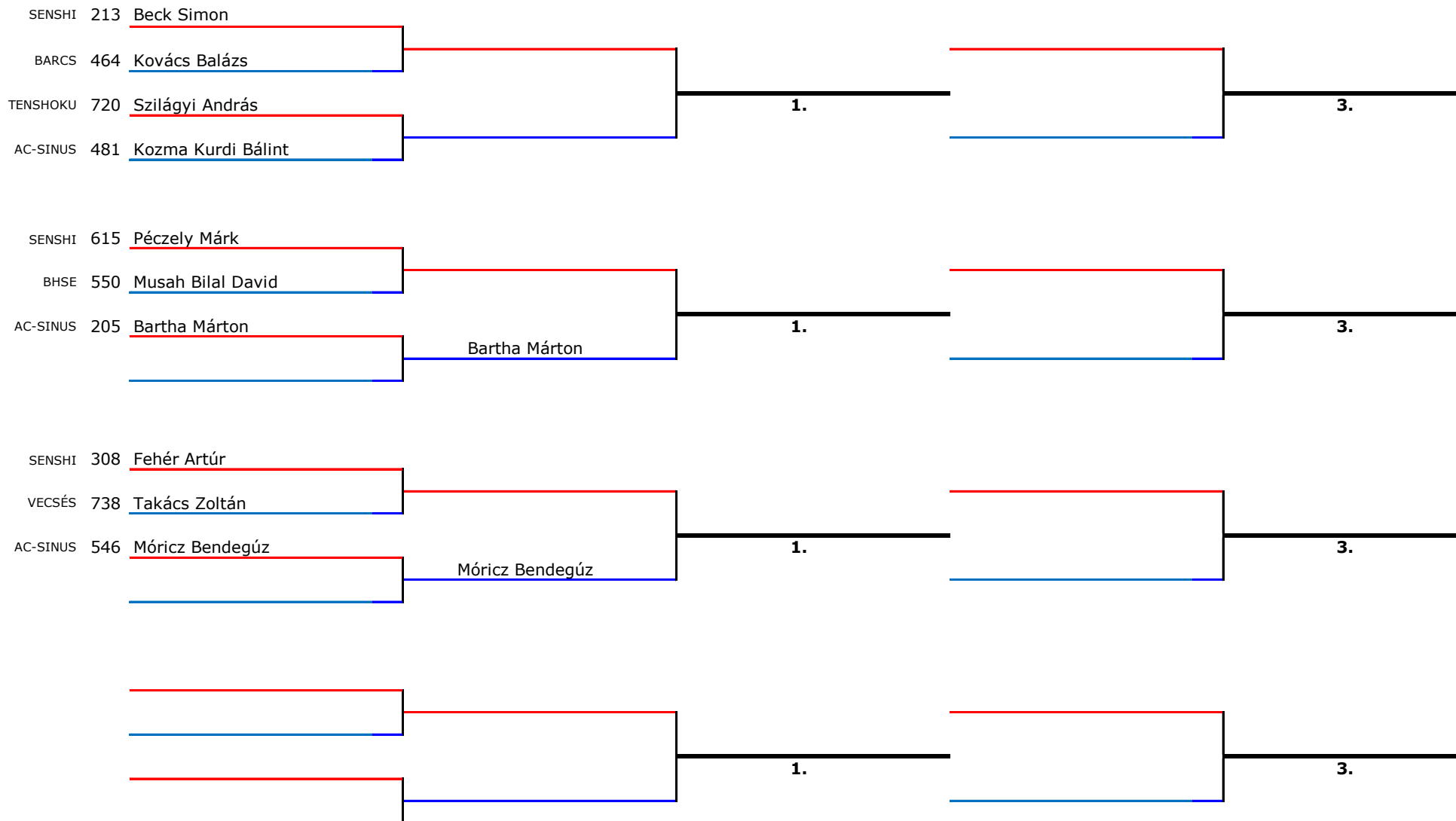

KODOMO KUPA 2019.02.16.

Kategória versenyzőinek száma: 11

1 kata ,A, megkötés, ketten egyszerre

FKA10, 9év, 9kyu

FKA9, 9év, 10kyu

BÍRÓ

JEGYZŐKÖNYVVEZETŐ

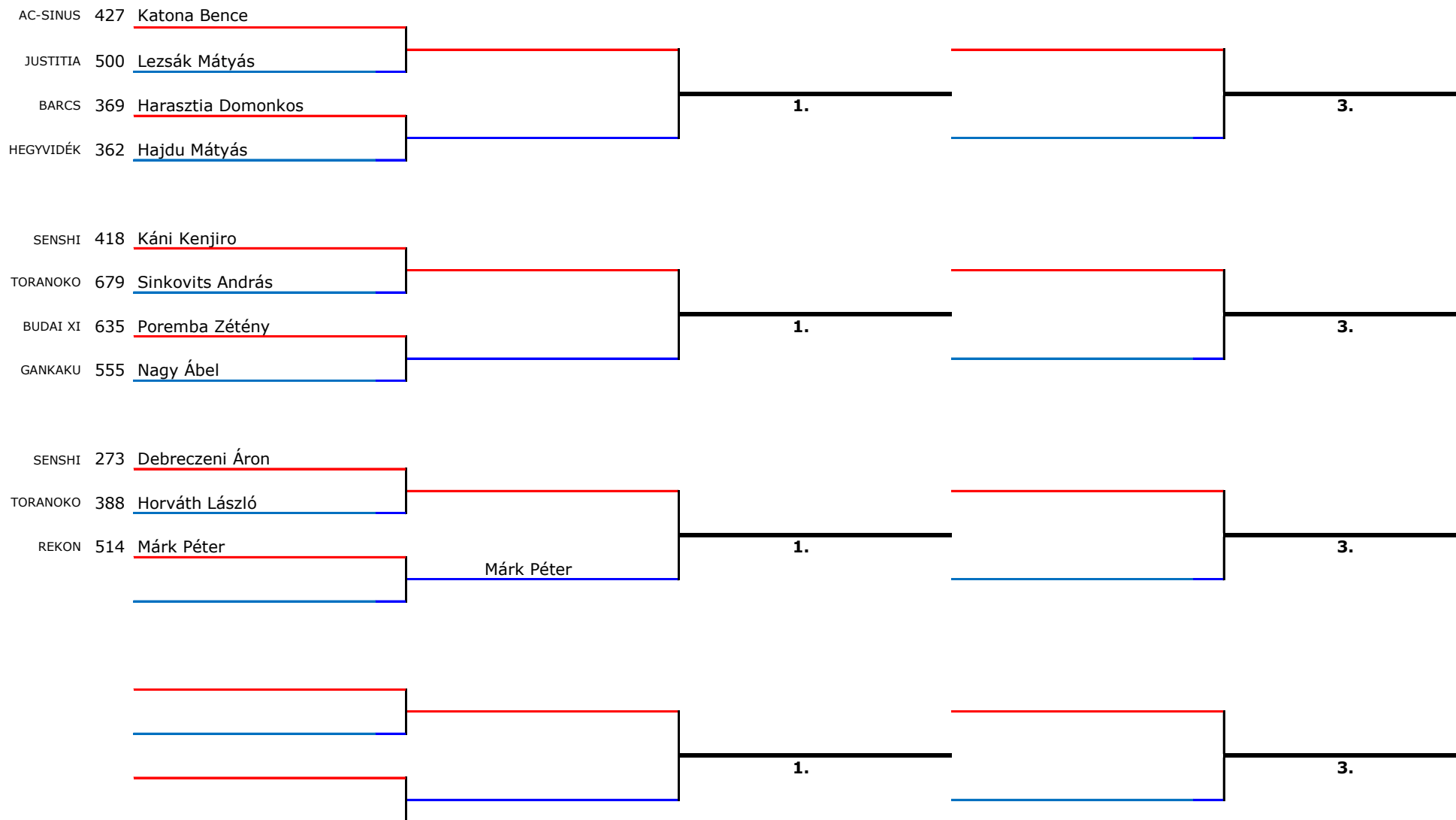

KODOMO KUPA 2019.02.16.

Kategória versenyzőinek száma: 10

2 kata ,B, megkötés, ketten egyszerre

FKA11, 9év, 8kyu

BÍRÓ

JEGYZŐKÖNYVVEZETŐ

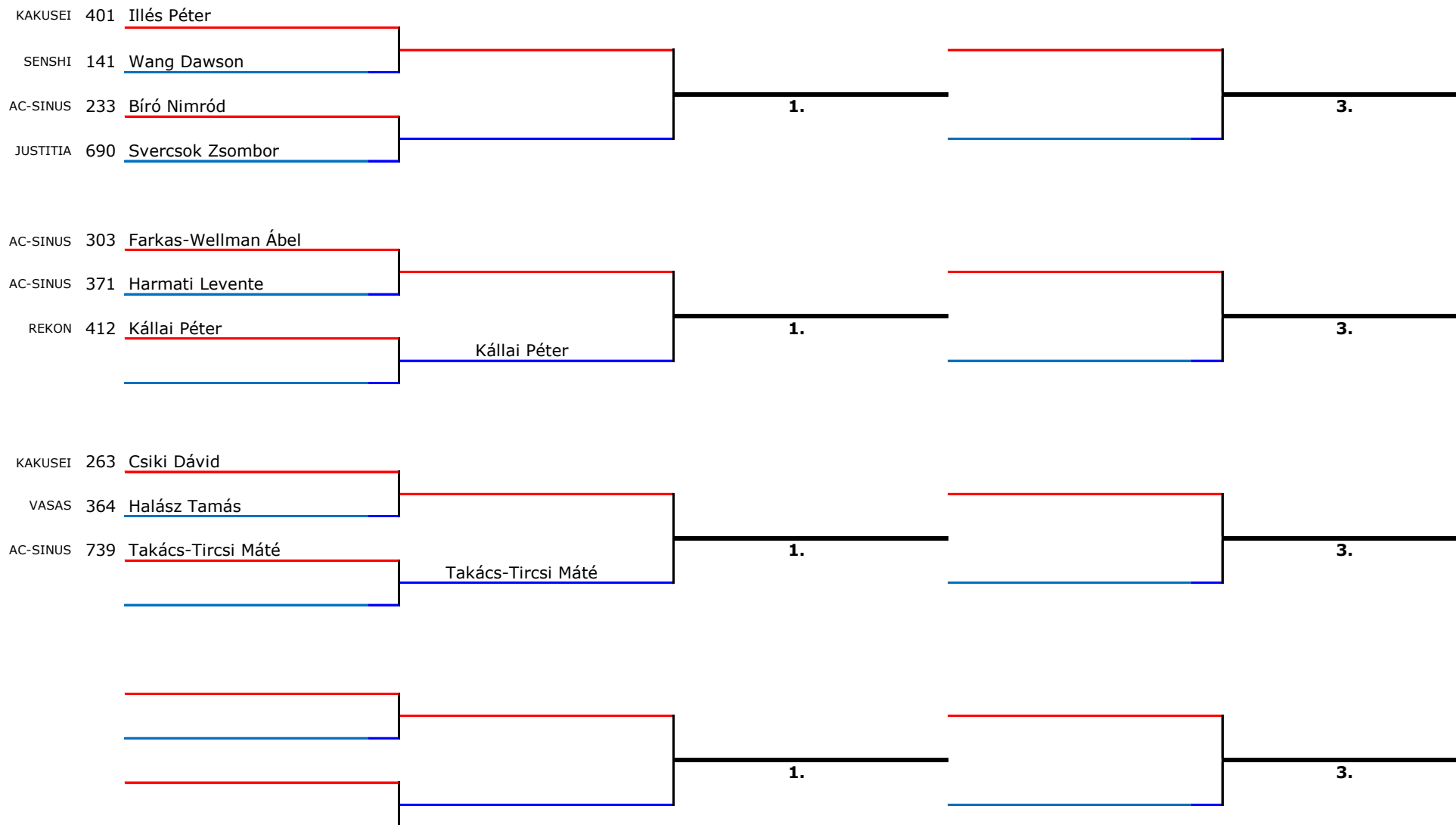

KODOMO KUPA 2019.02.16.

Kategória versenyzőinek száma: 8

2 kata ,B, megkötés, ketten egyszerre

FKA12, 9év, 7kyu

BÍRÓ

JEGYZŐKÖNYVVEZETŐ

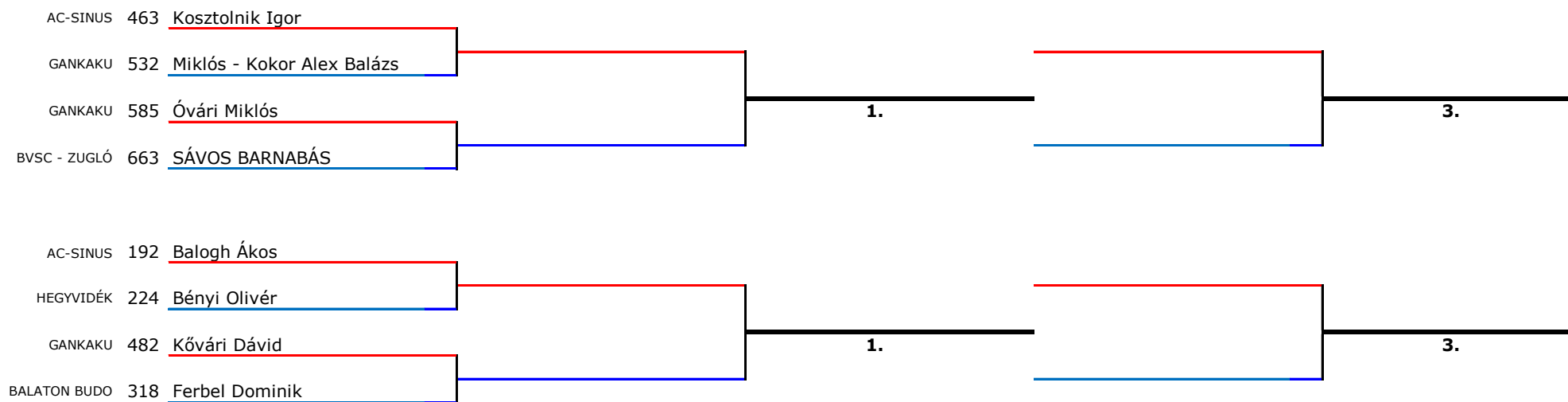

KODOMO KUPA 2019.02.16.

Kategória versenyzőinek száma: 5

1 kata ,A, megkötés, ketten egyszerre

FKA15, 10év, 9kyu

BÍRÓ

JEGYZŐKÖNYVVEZETŐ

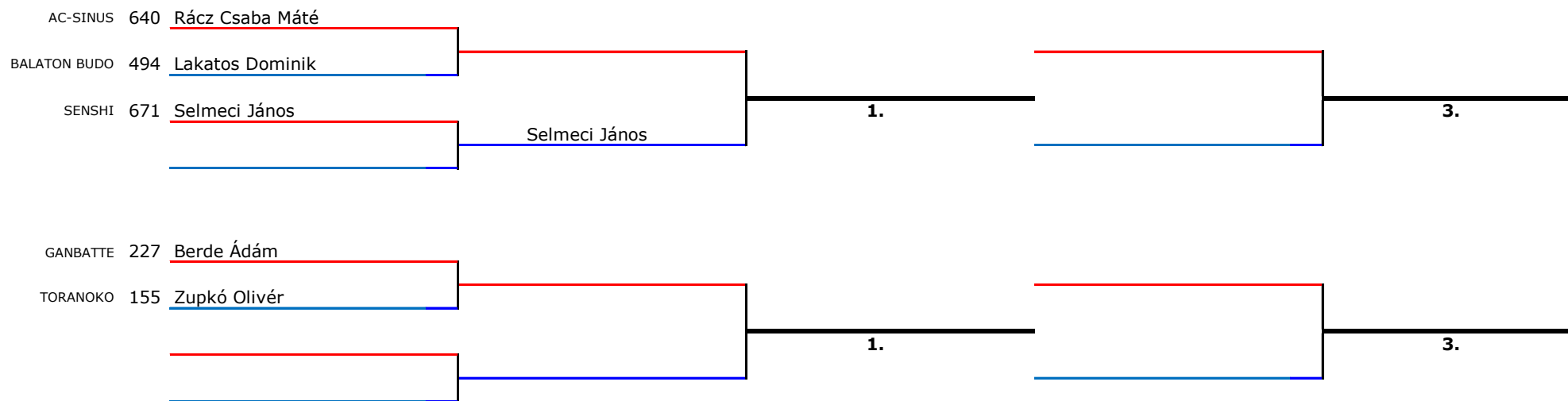

KODOMO KUPA 2019.02.16.

Kategória versenyzőinek száma: 12

2 kata ,B, megkötés, ketten egyszerre

FKA16, 10év, 8kyu

BÍRÓ

JEGYZŐKÖNYVVEZETŐ

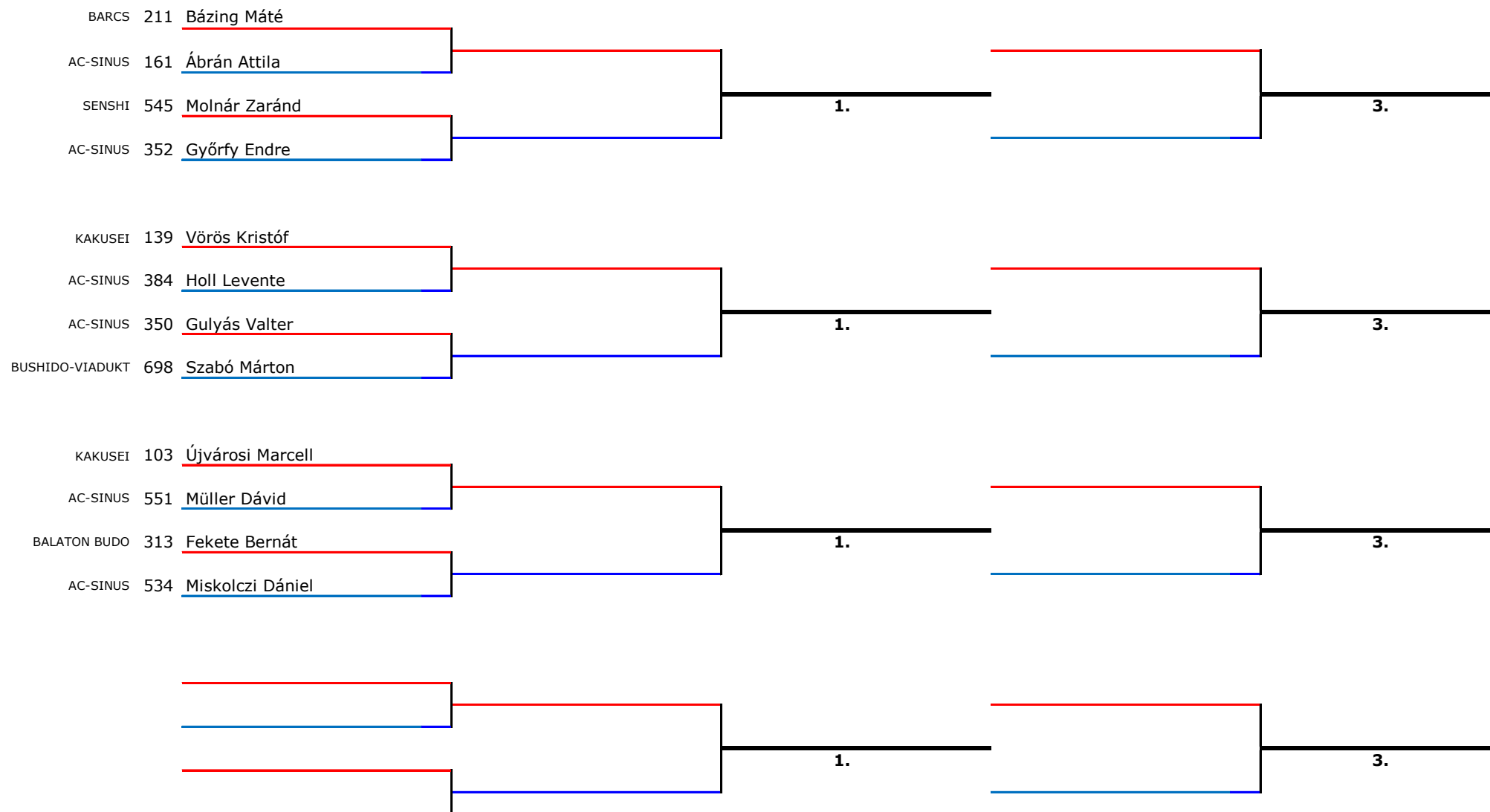

KODOMO KUPA 2019.02.16.

Kategória versenyzőinek száma: 4

2 kata ,B, megkötés, ketten egyszerre

FKA17, 10év, 7kyu

BÍRÓ

JEGYZŐKÖNYVVEZETŐ

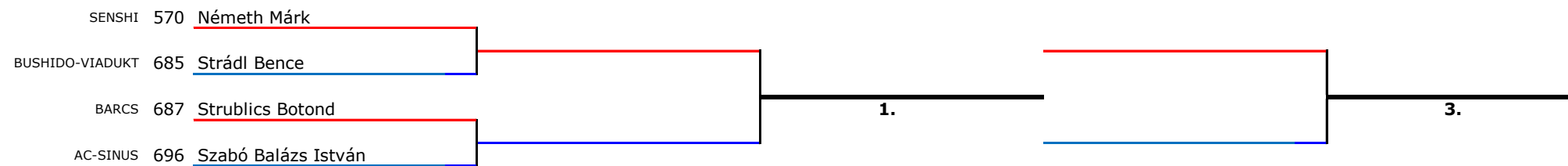

KODOMO KUPA 2019.02.16.

Kategória versenyzőinek száma: 4

1 kata ,A, megkötés, ketten egyszerre

FKA20, 11év, 9kyu

FKA19, 11év, 10kyu

BÍRÓ

JEGYZŐKÖNYVVEZETŐ

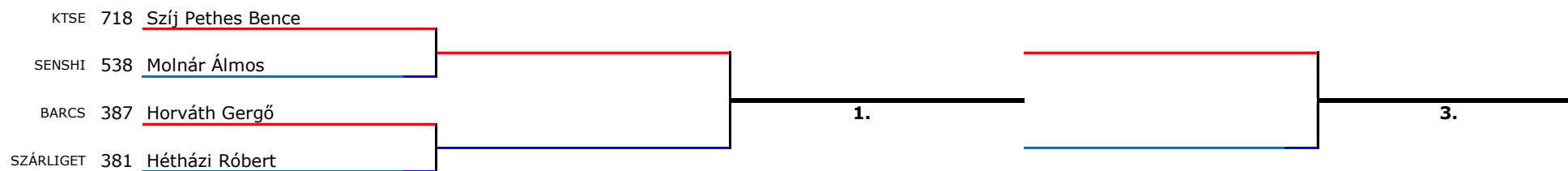

KODOMO KUPA 2019.02.16.

Kategória versenyzőinek száma: 4

2 kata ,B, megkötés, ketten egyszerre

FKA21, 11év, 8kyu

BÍRÓ

JEGYZŐKÖNYVVEZETŐ

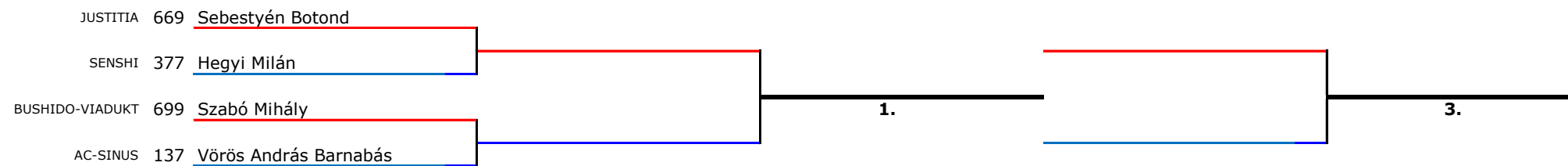

KODOMO KUPA 2019.02.16.

Kategória versenyzőinek száma: 4

2 kata ,B, megkötés, ketten egyszerre

FKA22, 11év, 7kyu

BÍRÓ

JEGYZŐKÖNYVVEZETŐ

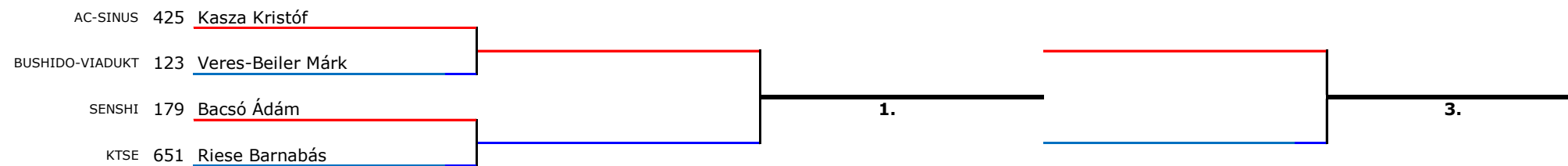

KODOMO KUPA 2019.02.16.

Kategória versenyzőinek száma: 6

3 kata ,C, megkötés, ketten egyszerre

FKA23, 11év, 6-1kyu

FKA18, 10év, 6-1kyu

BÍRÓ

JEGYZŐKÖNYVVEZETŐ

- 1.
- 2.
- 3.
- 3.
- 5.
- 5.

1.	
2.	
3.	
3.	
5.	
5.	

VIGASZÁG

3.

BUDAI XI 266 Csóti Botond

SPORTING BUDO 433 Kenesei Zalán

BVSC - ZUGLÓ 219 Benke Ármin

Benke Ármin

SENSHI 506 Lukács Ábel

JUSTITIA 193 Balogh Dorián

BVSC - ZUGLÓ 519 Masevszki Péter

Masevszki Péter

1.

VIGASZÁG

3.

KODOMO KUPA 2019.02.16.

Kategória versenyzőinek száma: 8

1 kata ,A, megkötés, külön katáznak

FKA26, 14-15év, 10-7kyu

FKA24, 12-13év, 10-7kyu

BÍRÓ

JEGYZŐKÖNYVVEZETŐ

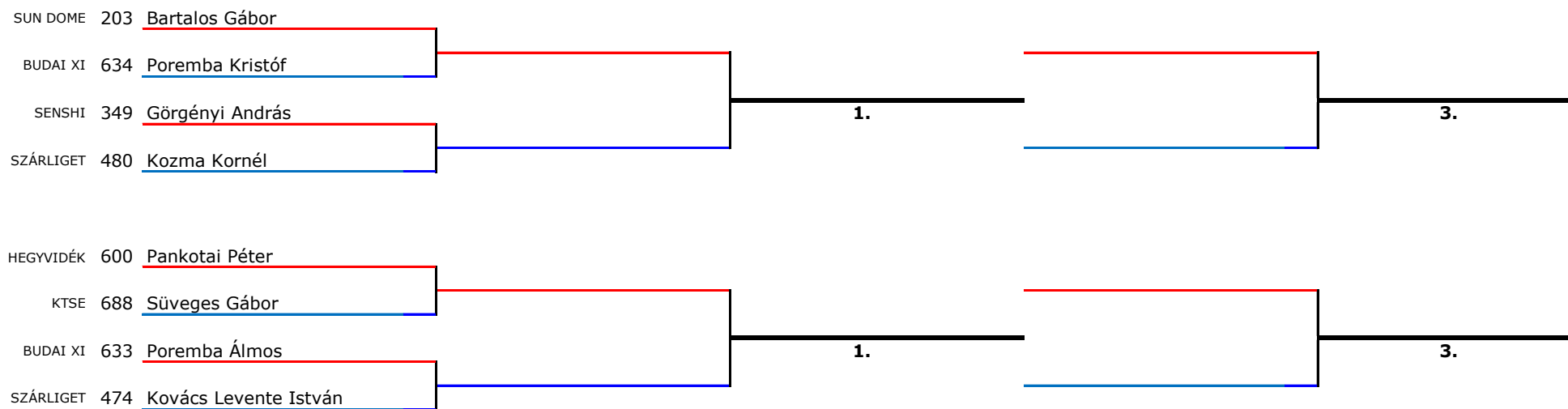

KODOMO KUPA 2019.02.16.

Kategória versenyzőinek száma: 6

3 kata ,C, megkötés, külön katáznak

FKA27, 14-15év, 6-1kyu

FKA25, 12-13év, 6-1kyu

BÍRÓ

JEGYZŐKÖNYVVEZETŐ

- 1.
- 2.
- 3.
- 3.
- 5.
- 5.

VIGASZÁG

3.

HEGYVIDÉK 136 Vozáry Áron

SPORTING BUDO 275 Dessewffy Olivér

JUSTITIA 225 Bérczes Botond

Bérczes Botond

JUSTITIA 292 Elekes Máté

BVSC - ZUGLÓ 518 Masevszki Dávid

BUSHIDO-VIADUKT 620 Péter Zsombor

Péter Zsombor

1.

VIGASZÁG

3.

KODOMO KUPA 2019.02.16.

Kategória versenyzőinek száma: 21

10 db chudan tsuki számolásra

LSH1, 4-5év, 10-9kyu

BÍRÓ

JEGYZŐKÖNYVVEZETŐ

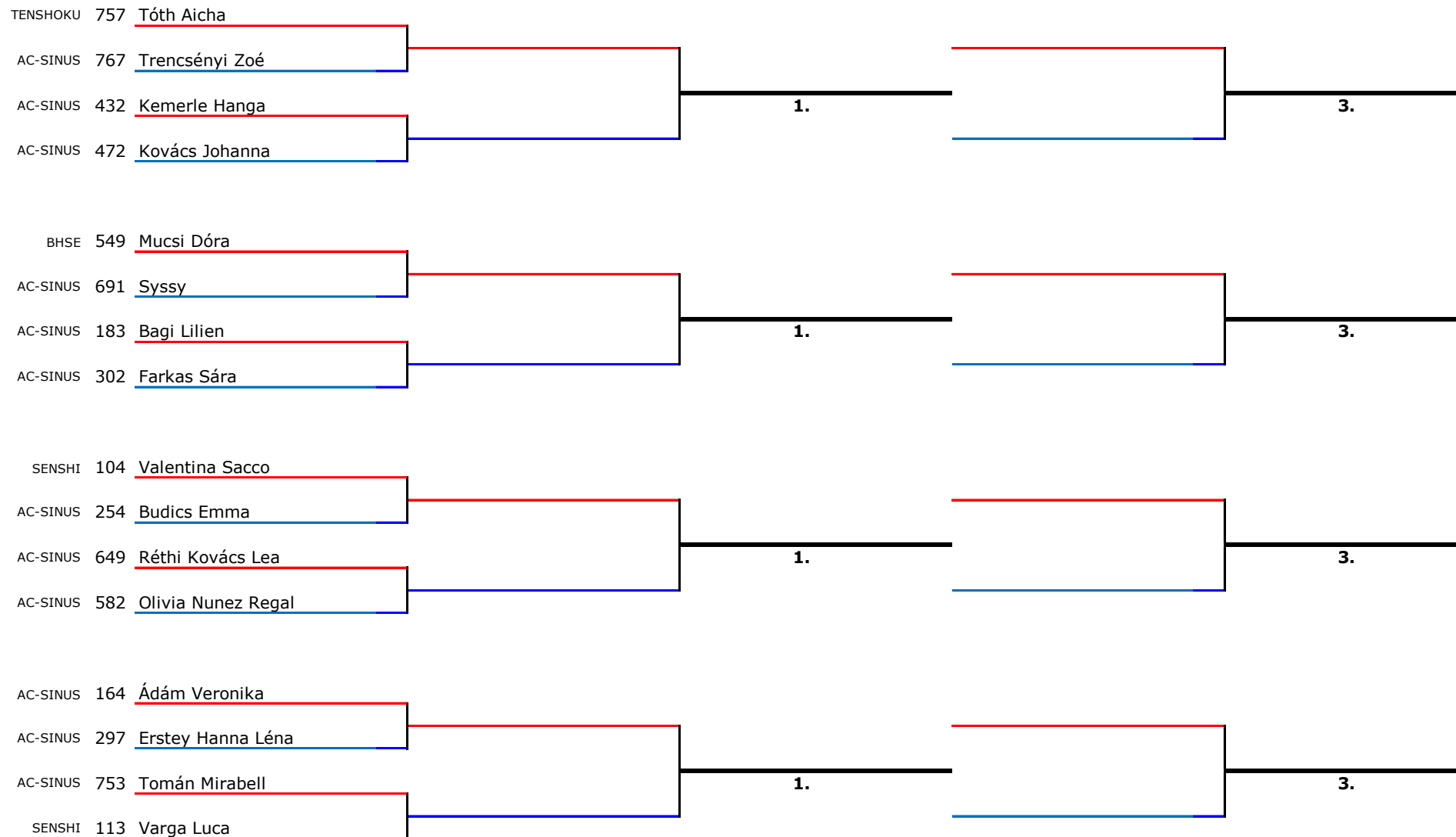

KODOMO KUPA 2019.02.16.

10 db chudan tsuki számolásra

LSH1, 4-5év, 10-9kyu

BÍRÓ

JEGYZŐKÖNYVVEZETŐ

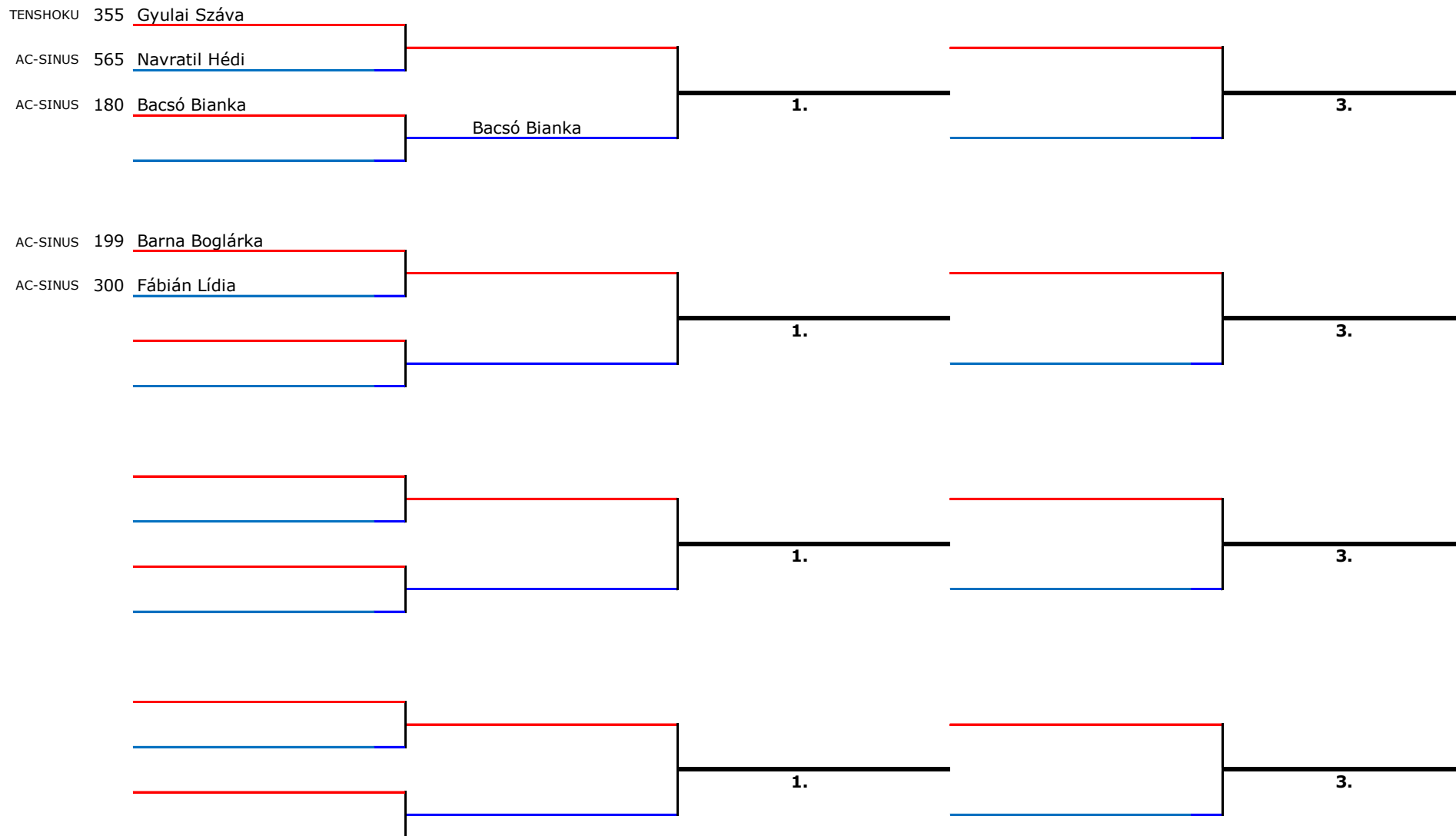

KODOMO KUPA 2019.02.16.

Kategória versenyzőinek száma: 32

10 db chudan tsuki számolásra

LSH2, 6év, 10-9kyu

BÍRÓ

JEGYZŐKÖNYVVEZETŐ

BHSE 617 Pénzes Lilla

PSE-SHINDO 363 Halász Rózsa

HEGYVIDÉK 279 Domokos Mollí

AC-SINUS 675 Simon Izabella Luca

BHSE 299 Fábíán Anna

1.

3.

AC-SINUS 559 Nagy Hanna

BUDAI XI 311 Fehér-Hantó Regina

SENSHI 210 Bátori Zita

AC-SINUS 361 Hajdú Bori

1.

3.

AC-SINUS 648 Reszler Nóra

SENSHI 417 Káni Chihiro

KTSE 683 Spataru Rebeka

AC-SINUS 473 Kovács Léna

BHSE Mastaler-Kampers Emma

1.

3.

AC-SINUS 466 Kovács Borbála

SZÁRLIGET 132 Viszloczki Glória

NIHON 597 Pálmai Floransz

AC-SINUS 664 Schmidt Dóra

1.

3.

BHSE Tőkési Luca

KODOMO KUPA 2019.02.16.

Kategória versenyzőinek száma: 16

10 db chudan tsuki számolásra

LSH3, 7év, 10-9kyu

BÍRÓ

JEGYZŐKÖNYVVEZETŐ

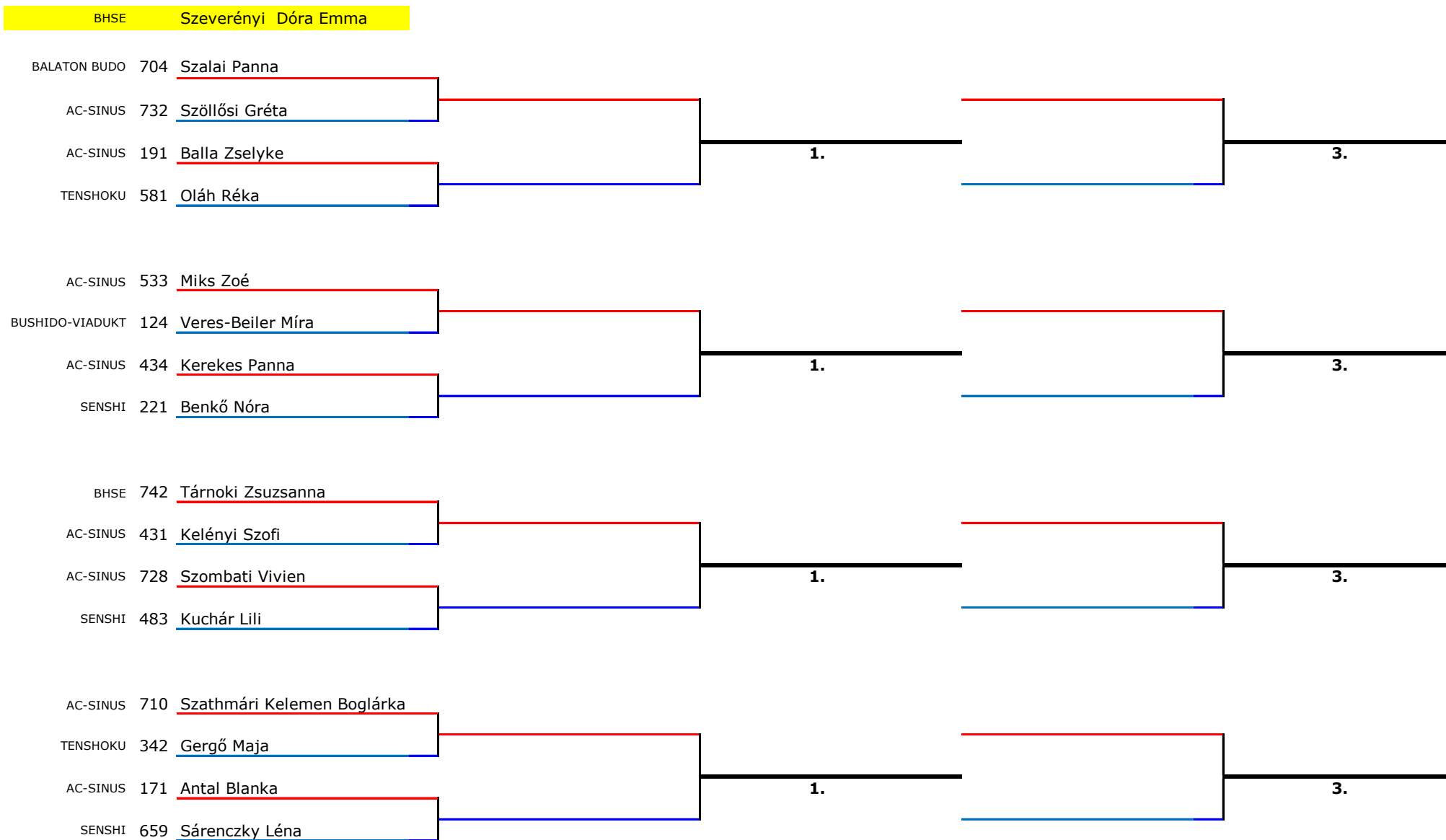

KODOMO KUPA 2019.02.16.

Kategória versenyzőinek száma: 12

10 db chudan tsuki számolás nélkül, HAJIME vezényszóra

LSH4, 8év, 10-9kyu

BÍRÓ

JEGYZŐKÖNYVVEZETŐ

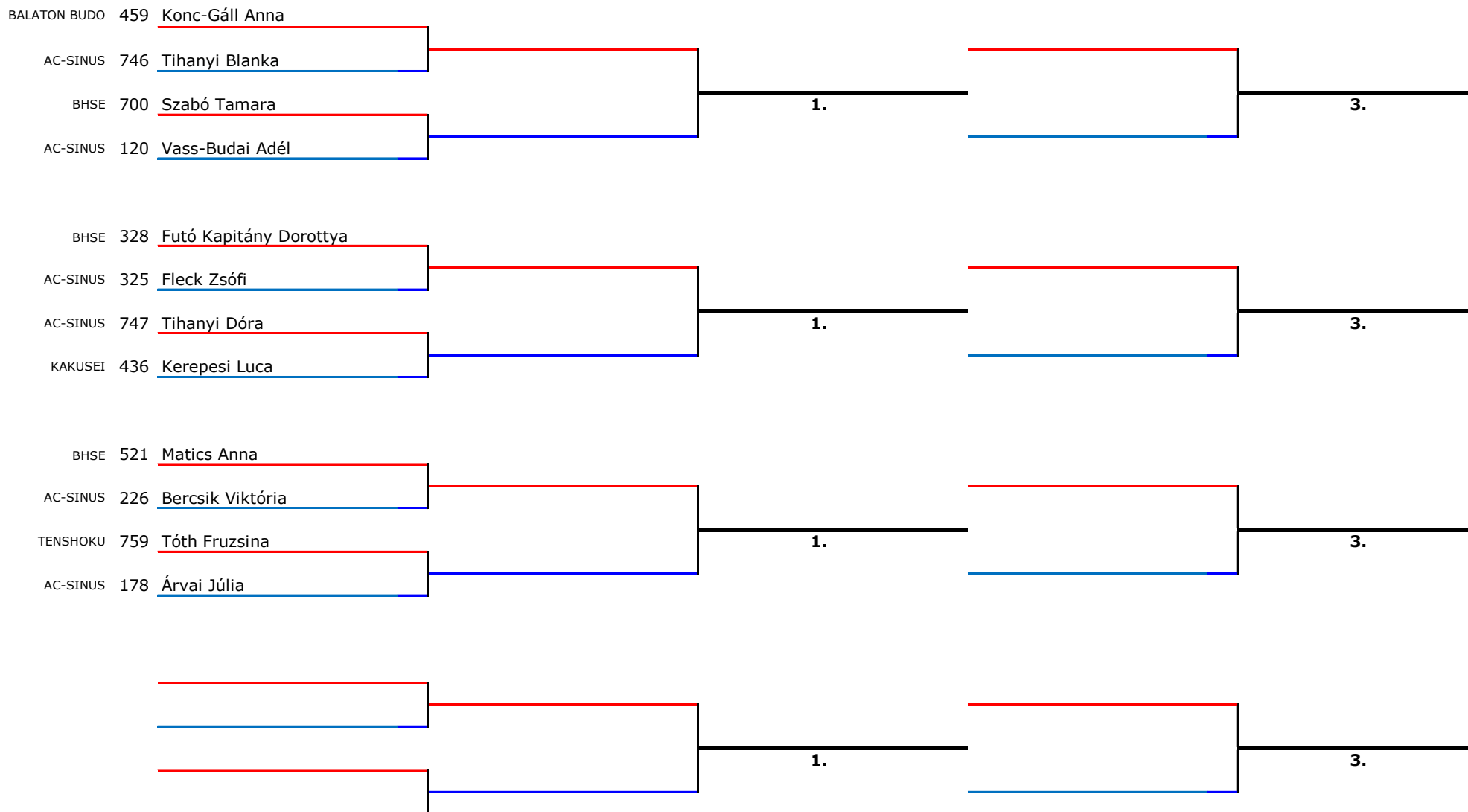

KODOMO KUPA 2019.02.16.

Kategória versenyzőinek száma: 4

10 db chudan tsuki számolás nélkül, HAJIME vezényszóra

LSH5, 9év, 10-9kyu

BÍRÓ

JEGYZŐKÖNYVVEZETŐ

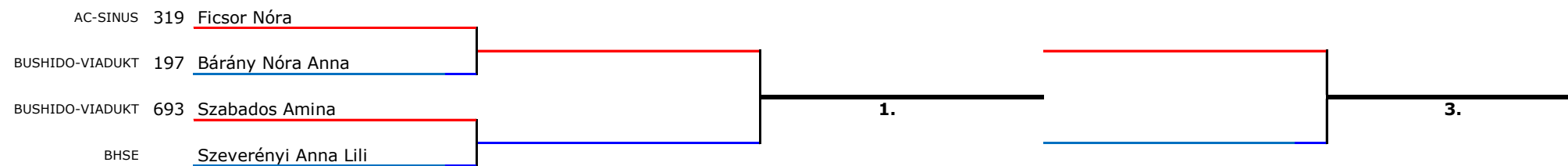

KODOMO KUPA 2019.02.16.

Kategória versenyzőinek száma: 13

10 db chudan tsuki számolás nélkül, HAJIME vezényszóra

LSH6, 10-11év, 10-9kyu

BÍRÓ

JEGYZŐKÖNYVVEZETŐ

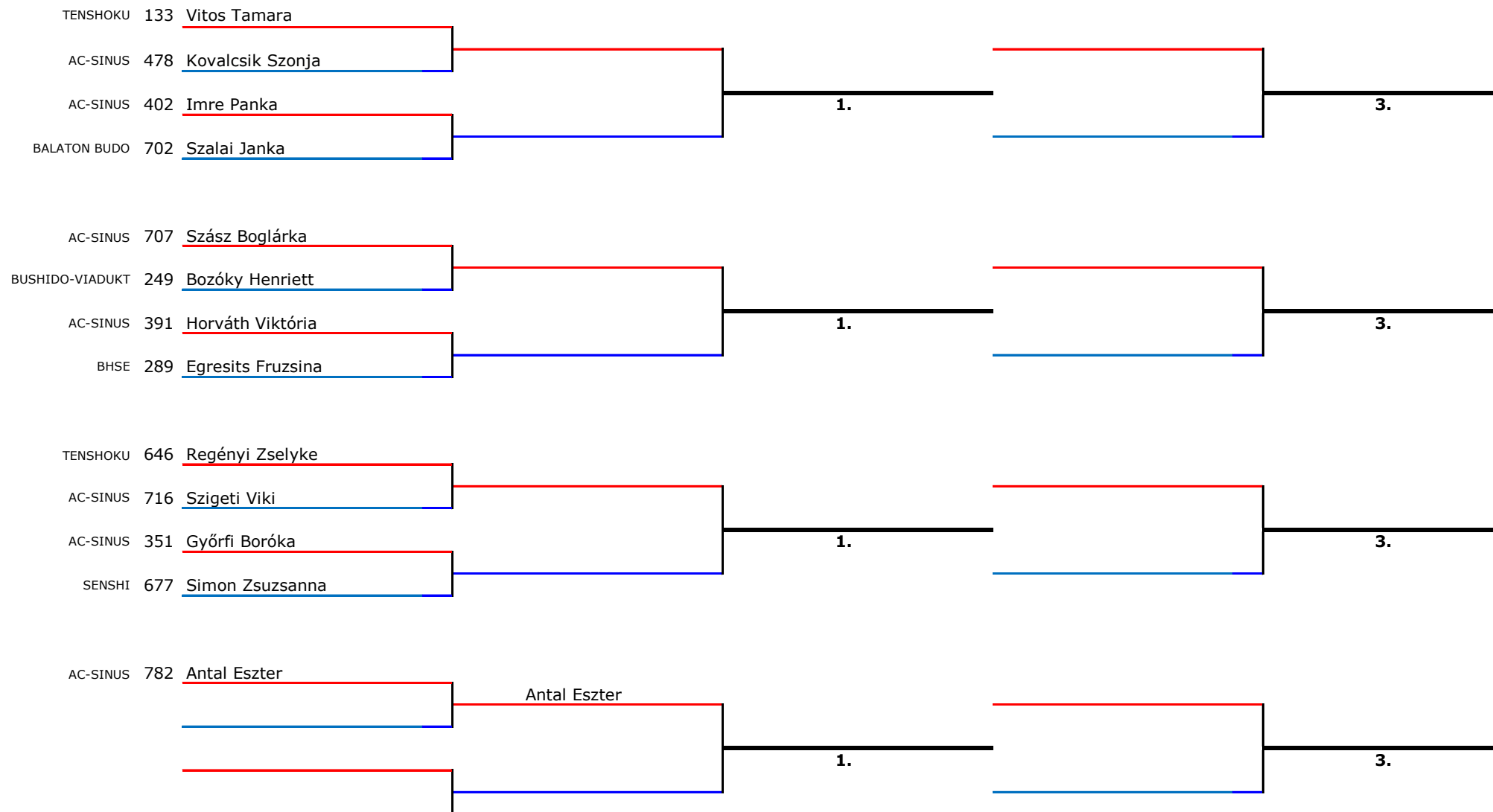

KODOMO KUPA 2019.02.16.

Kategória versenyzőinek száma: 2

10 db chudan tsuki számolás nélkül, HAJIME vezényszóra

LSH7, 12-13év, 10-9kyu

BÍRÓ

JEGYZŐKÖNYVVEZETŐ

TENSHOKU 330 Füzeséri Sára Csenge

AC-SINUS 280 Dósa Dorka

1.

KODOMO KUPA 2019.02.16.

Kategória versenyzőinek száma: 3

1 kata ,A, megkötés, ketten egyszerre

LKA1, 6év

BÍRÓ

JEGYZŐKÖNYVVEZETŐ

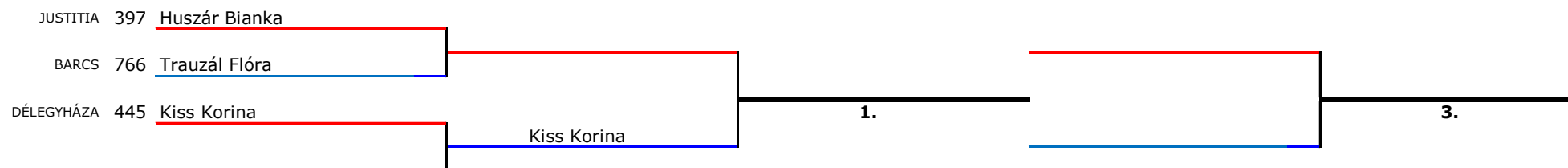

KODOMO KUPA 2019.02.16.

Kategória versenyzőinek száma: 4

1 kata ,A, megkötés, ketten egyszerre

LKA3, 7év, 9kyu

BÍRÓ

JEGYZŐKÖNYVVEZETŐ

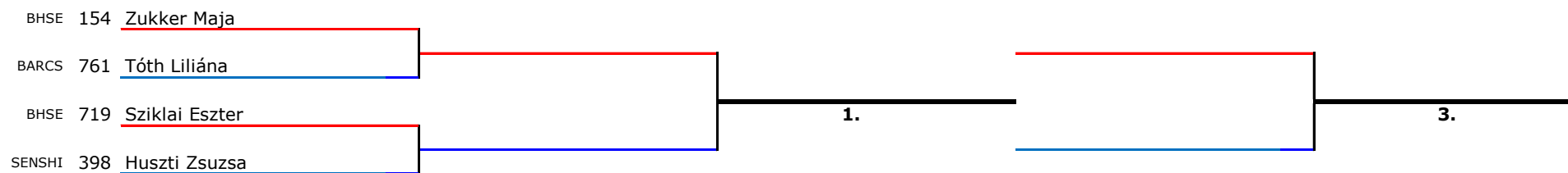

KODOMO KUPA 2019.02.16.

Kategória versenyzőinek száma: 8

1 kata ,A, megkötés, ketten egyszerre

LKA5, 8év, 10-9kyu

BÍRÓ

JEGYZŐKÖNYVVEZETŐ

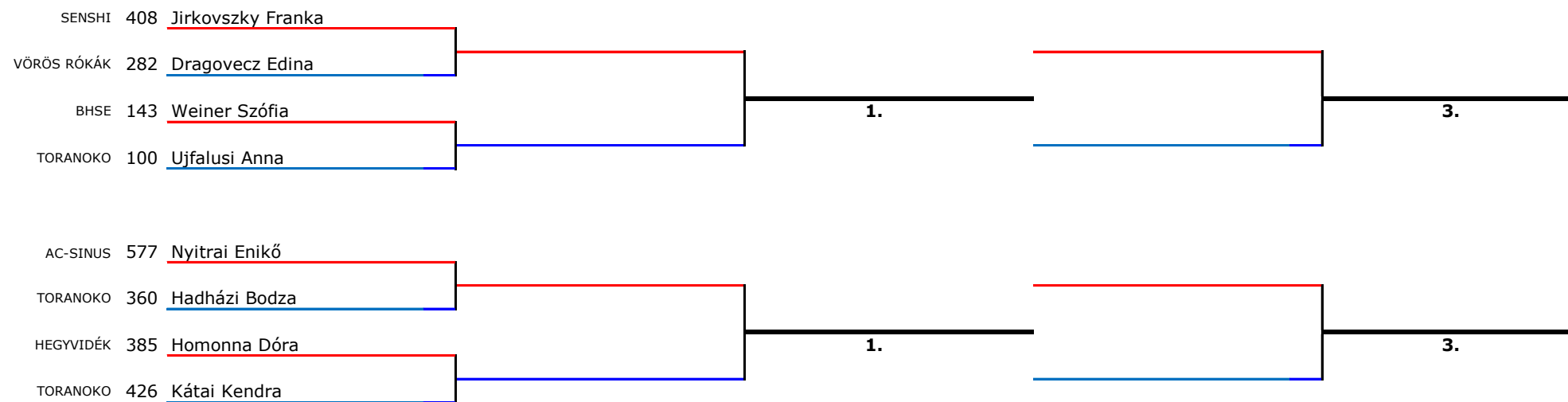

KODOMO KUPA 2019.02.16.

Kategória versenyzőinek száma: 5

3 kata ,C, megkötés, ketten egyszerre

LKA7, 8év, 6-1kyu

LKA4, 7év, 8-1kyu

LKA6, 8év, 8-7kyu

BÍRÓ

JEGYZŐKÖNYVVEZETŐ

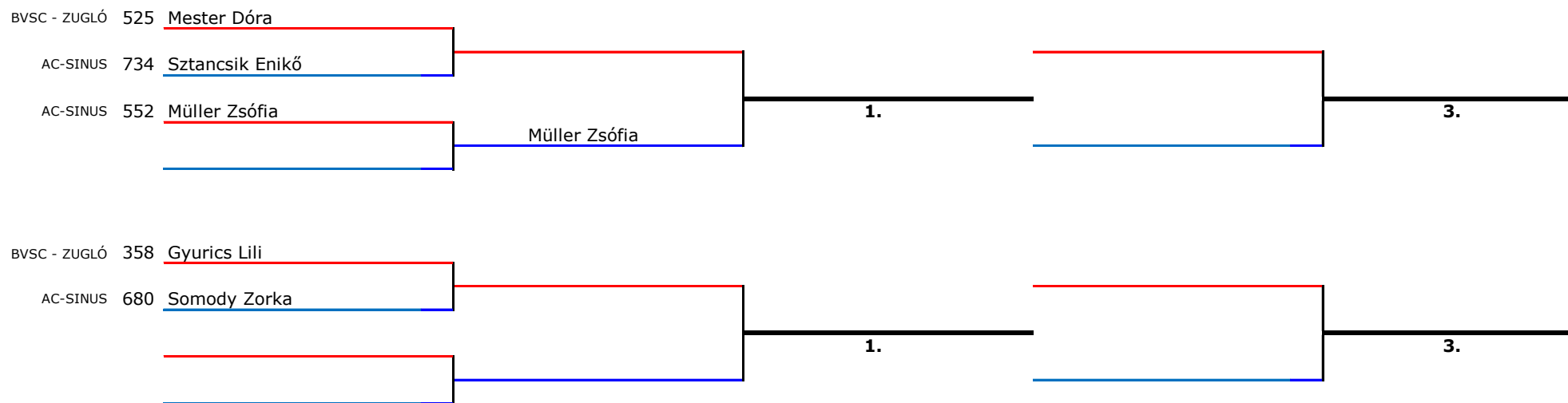

KODOMO KUPA 2019.02.16.

Kategória versenyzőinek száma: 3

1 kata ,A, megkötés, ketten egyszerre

LKA8, 9év, 10-9kyu

BÍRÓ

JEGYZŐKÖNYVVEZETŐ

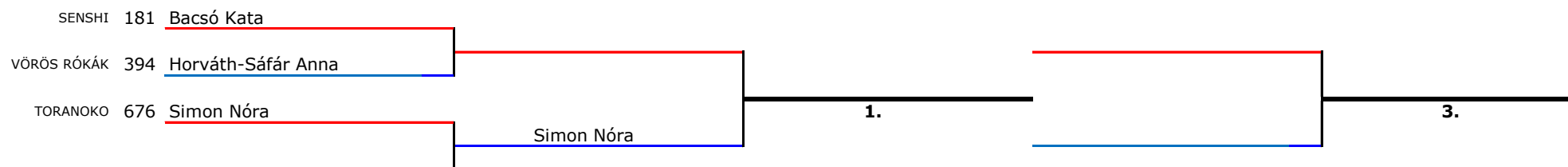

KODOMO KUPA 2019.02.16.

Kategória versenyzőinek száma: 5

2 kata ,B, megkötés, ketten egyszerre

LKA9, 9év, 8-7kyu

BÍRÓ

JEGYZŐKÖNYVVEZETŐ

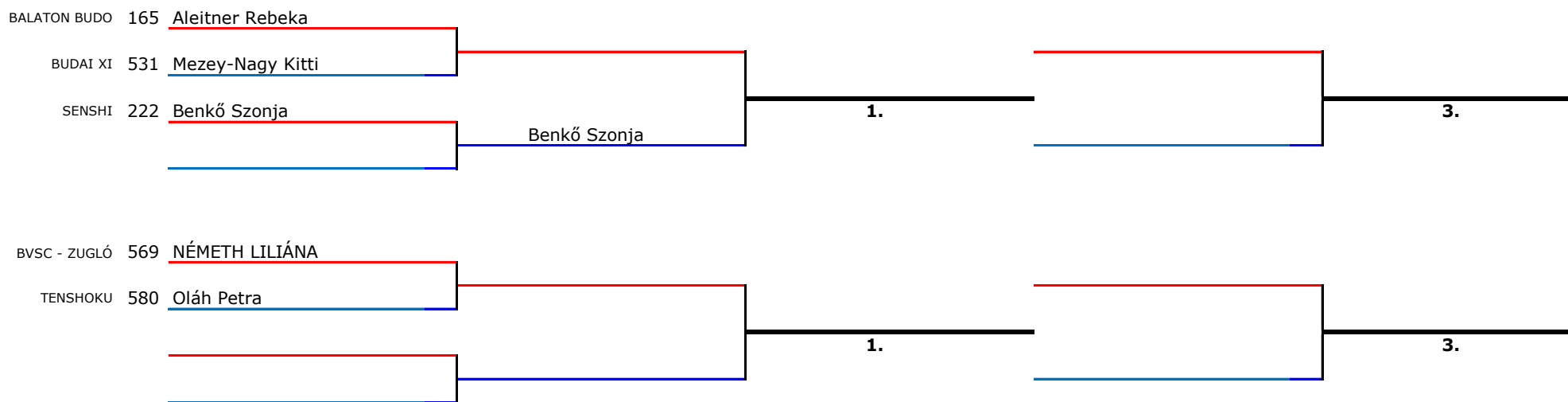

KODOMO KUPA 2019.02.16.

Kategória versenyzőinek száma: 3

1 kata ,A, megkötés, ketten egyszerre

LKA11, 10-11év, 10-9kyu

BÍRÓ

JEGYZŐKÖNYVVEZETŐ

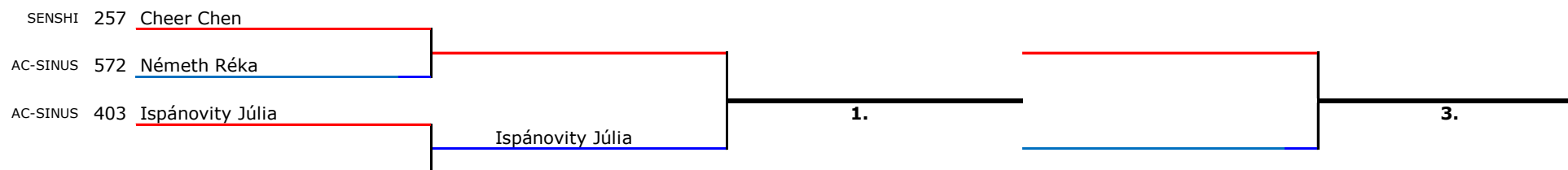

KODOMO KUPA 2019.02.16.

Kategória versenyzőinek száma: 8

2 kata ,B, megkötés, ketten egyszerre

LKA12, 10-11év, 8kyu

BÍRÓ

JEGYZŐKÖNYVVEZETŐ

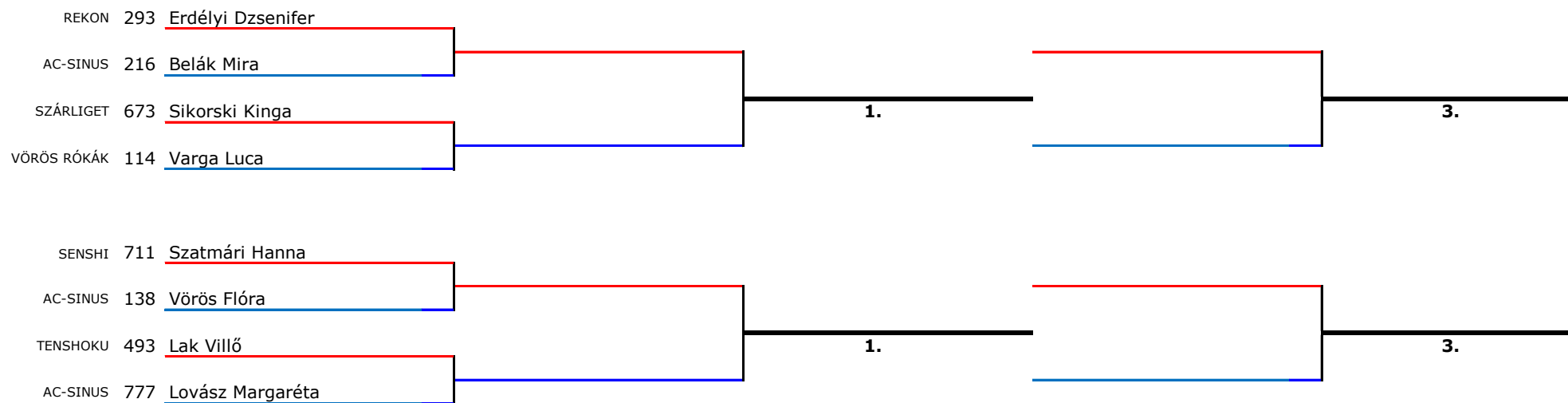

KODOMO KUPA 2019.02.16.

Kategória versenyzőinek száma: 2

2 kata ,B, megkötés, ketten egyszerre

LKA13, 10-11év, 7kyu

BÍRÓ

JEGYZŐKÖNYVVEZETŐ

HEGYVIDÉK 544 Molnár Janka

BUSHIDO-VIADUKT 274 Dervalics Szonja

1.

KODOMO KUPA 2019.02.16.

Kategória versenyzőinek száma: 7

3 kata ,C, megkötés, ketten egyszerre

LKA14, 10-11év, 6-1kyu

LKA10, 9év, 6-1kyu

BÍRÓ

JEGYZŐKÖNYVVEZETŐ

- 1.
- 2.
- 3.
- 3.
- 5.
- 5.

VIGASZÁG

3.

BARCS 584 Otártics Enikő

BVSC - ZUGLÓ 186 Bagotai Viola

BVSC - ZUGLÓ 755 Torma Enikő Vivien

SZÁRLIGET 368 Hanikám Hanna

VERESEGYHÁZ 454 Koczka Liza

KAKUSEI 655 Rostás Szófia

BVSC - ZUGLÓ 119 Vass Mirabel

Vass Mirabel

VIGASZÁG

3.

1.

KODOMO KUPA 2019.02.16.

Kategória versenyzőinek száma: 8

3 kata ,C, megkötés, külön katáznak

LKA16, 12-13év, 6-1kyu

BÍRÓ

JEGYZŐKÖNYVVEZETŐ

- 1.
- 2.
- 3.
- 3.
- 5.
- 5.

VIGASZÁG

3.

JUSTITIA 477 Kovács Száva

SENSHI 212 Beck Noémi

BUSHIDO-VIADUKT 703 Szalai Liliána

SZÁRLIGET 236 Bódi Liliána

HEGYVIDÉK 650 Rieder Flóra

SUN DOME 724 Szlotta Blanka

SPORTING BUDO 644 Rakovits Emese

BHSE Csucska Lilla

1.

VIGASZÁG

3.

KODOMO KUPA 2019.02.16.

Kategória versenyzőinek száma: 9

1 kata ,A, megkötés, külön katáznak

LKA17, 14-15év, 10-7kyu

LKA15, 12-13év, 10-7kyu

BÍRÓ

JEGYZŐKÖNYVVEZETŐ

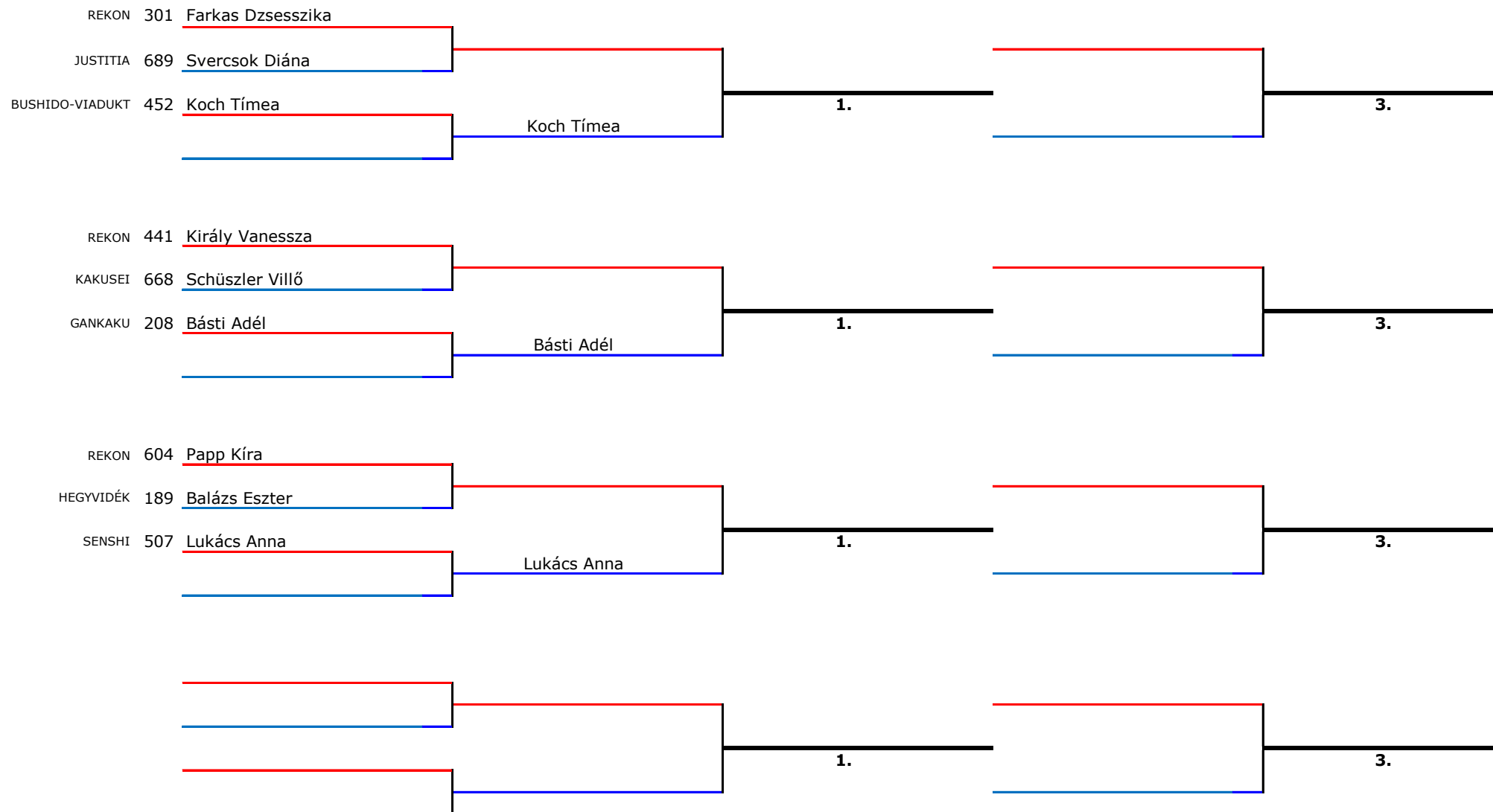

KODOMO KUPA 2019.02.16.

Kategória versenyzőinek száma: 2

3 kata ,C, megkötés, külön katáznak

LKA18, 14-15év, 6-1kyu

BÍRÓ

JEGYZŐKÖNYVVEZETŐ

1.	
2.	

KTSE 641 Rác Petra

BUSHIDO-VIADUKT 611 Pataki Alexandra

1.

KODOMO KUPA 2019.02.16.

Kategória versenyzőinek száma: 10

1,5 perc futóidő

FSZ1, 4év, 10-9kyu

BÍRÓ

JEGYZŐKÖNYVVEZETŐ

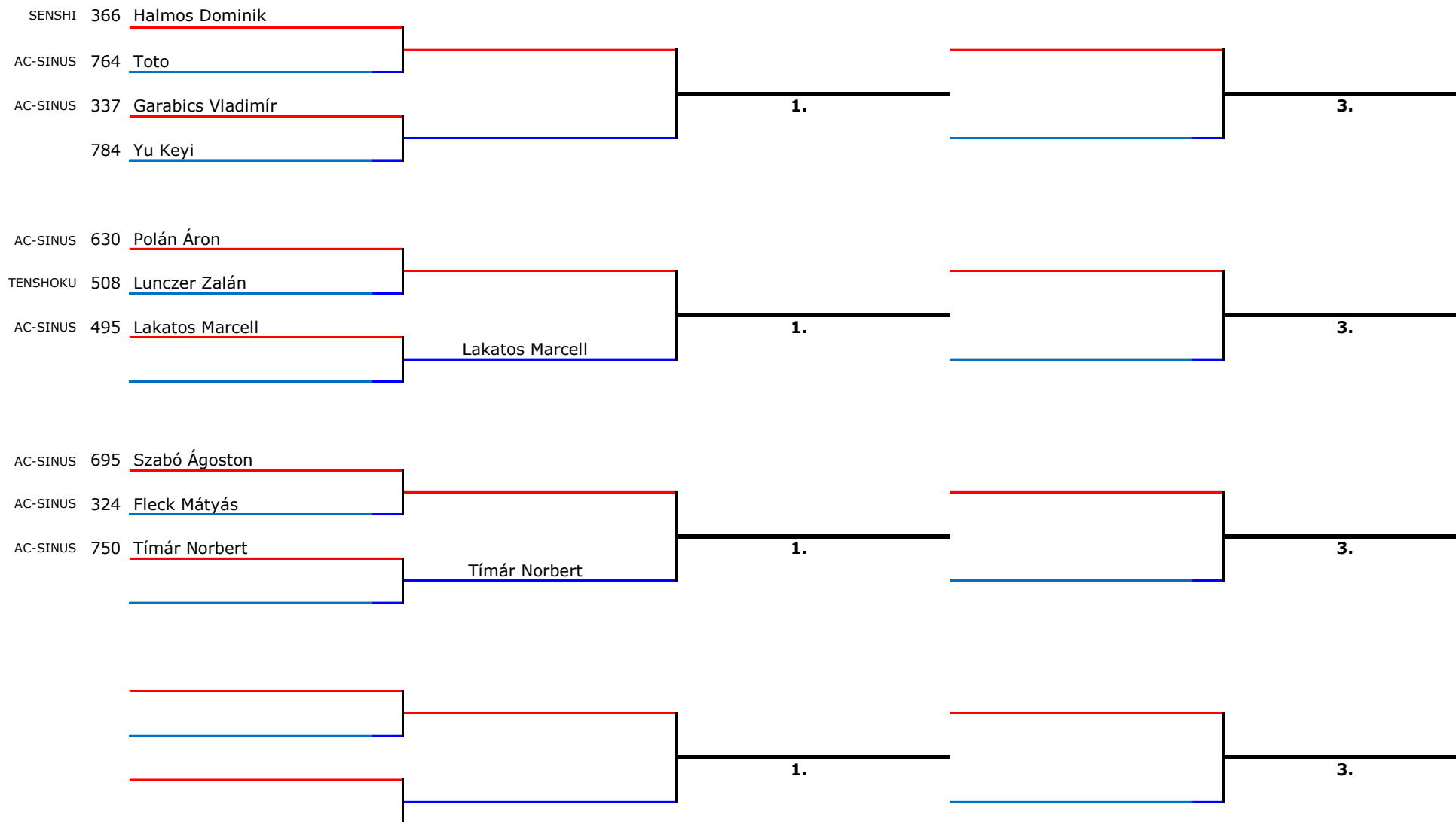

KODOMO KUPA 2019.02.16.

Kategória versenyzőinek száma: 25

1,5 perc futóidő

FSZ2, 5év, 10-9kyu

BÍRÓ

JEGYZŐKÖNYVVEZETŐ

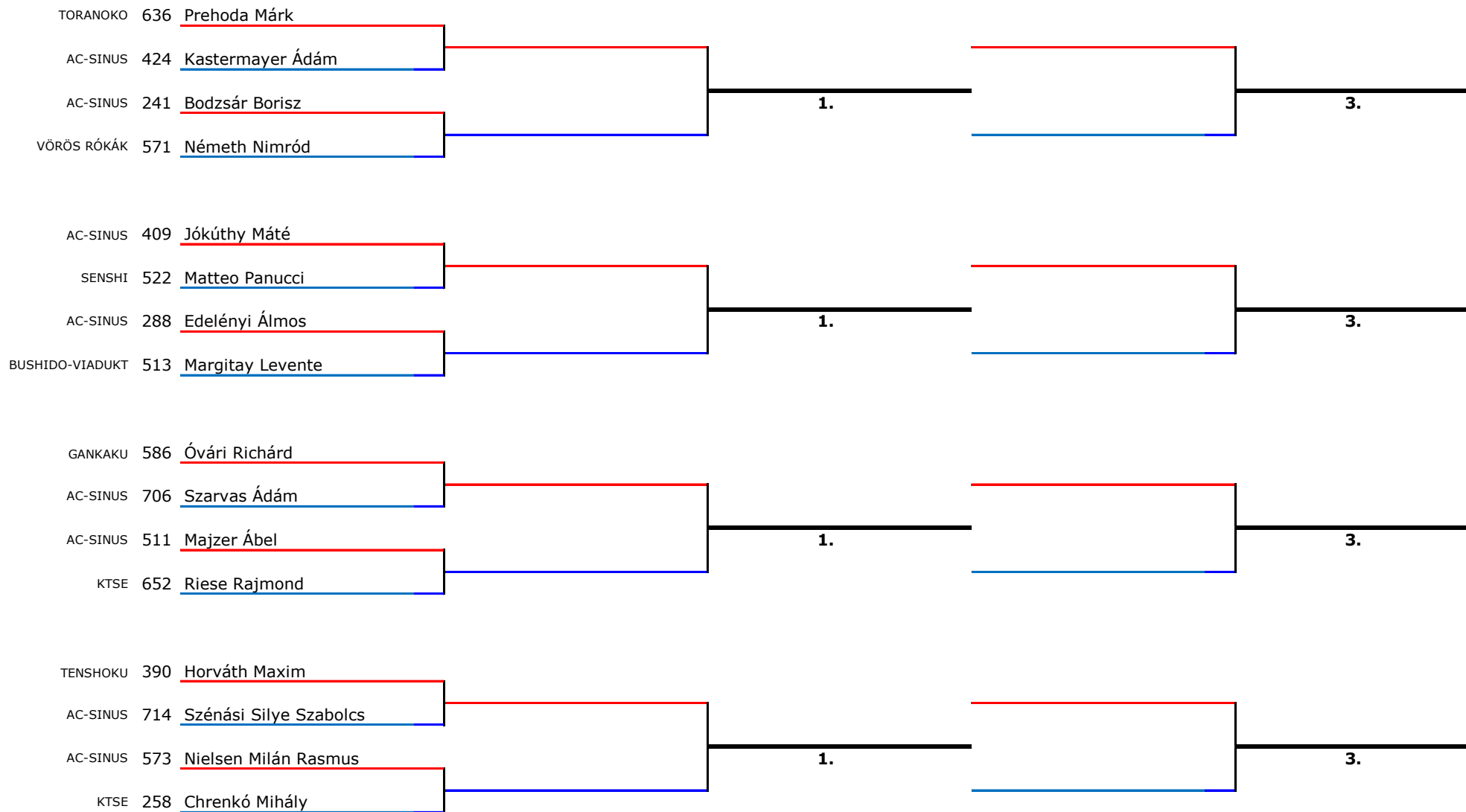

KODOMO KUPA 2019.02.16.

1,5 perc futóidő

FSZ2, 5év, 10-9kyu

BÍRÓ

JEGYZŐKÖNYVVEZETŐ

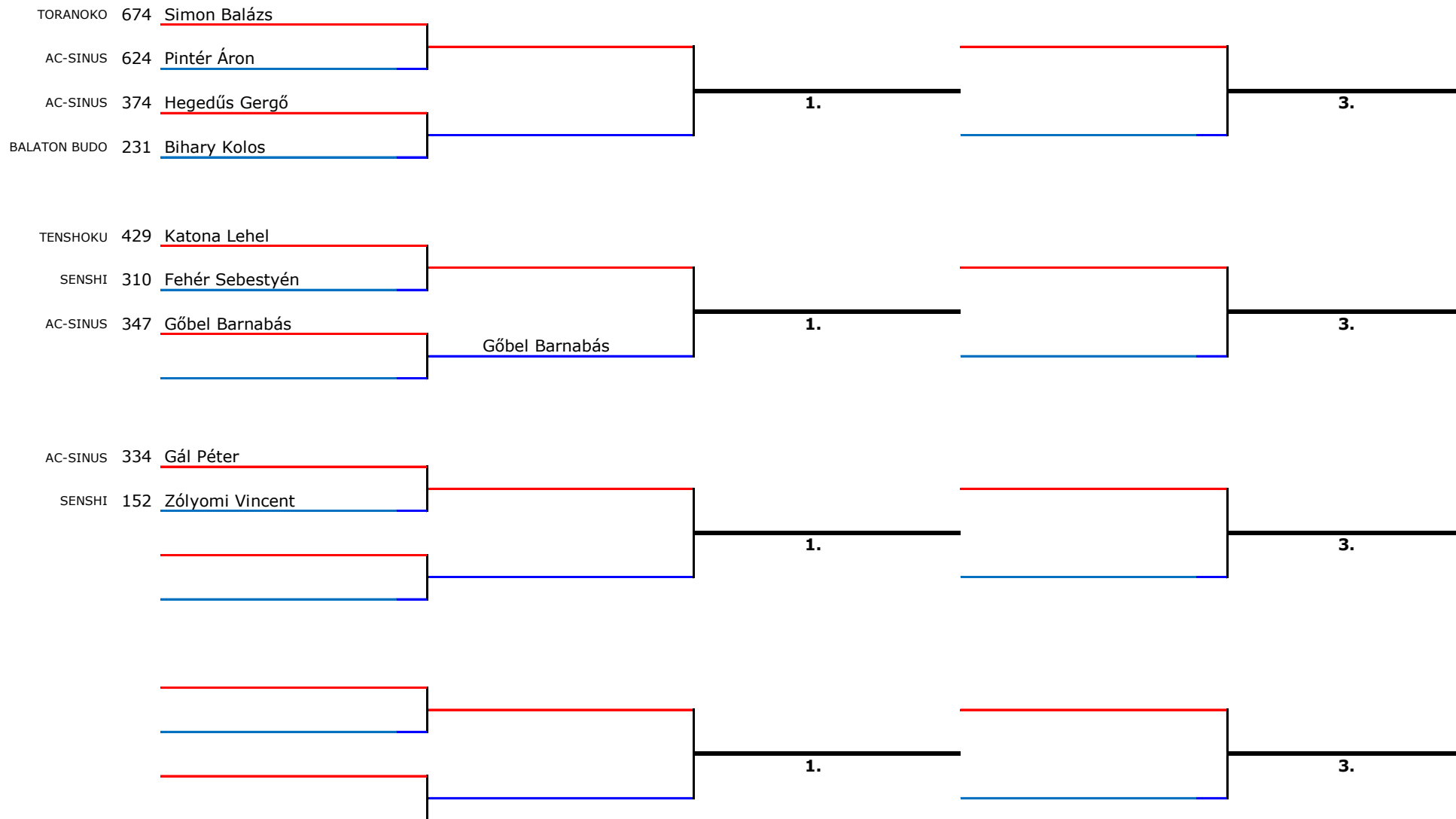

KODOMO KUPA 2019.02.16.

Kategória versenyzőinek száma: 52

1,5 perc futóidő

FSZ4, 6év, 9kyu

FSZ3, 6év, 10kyu

BÍRÓ

JEGYZŐKÖNYVVEZETŐ

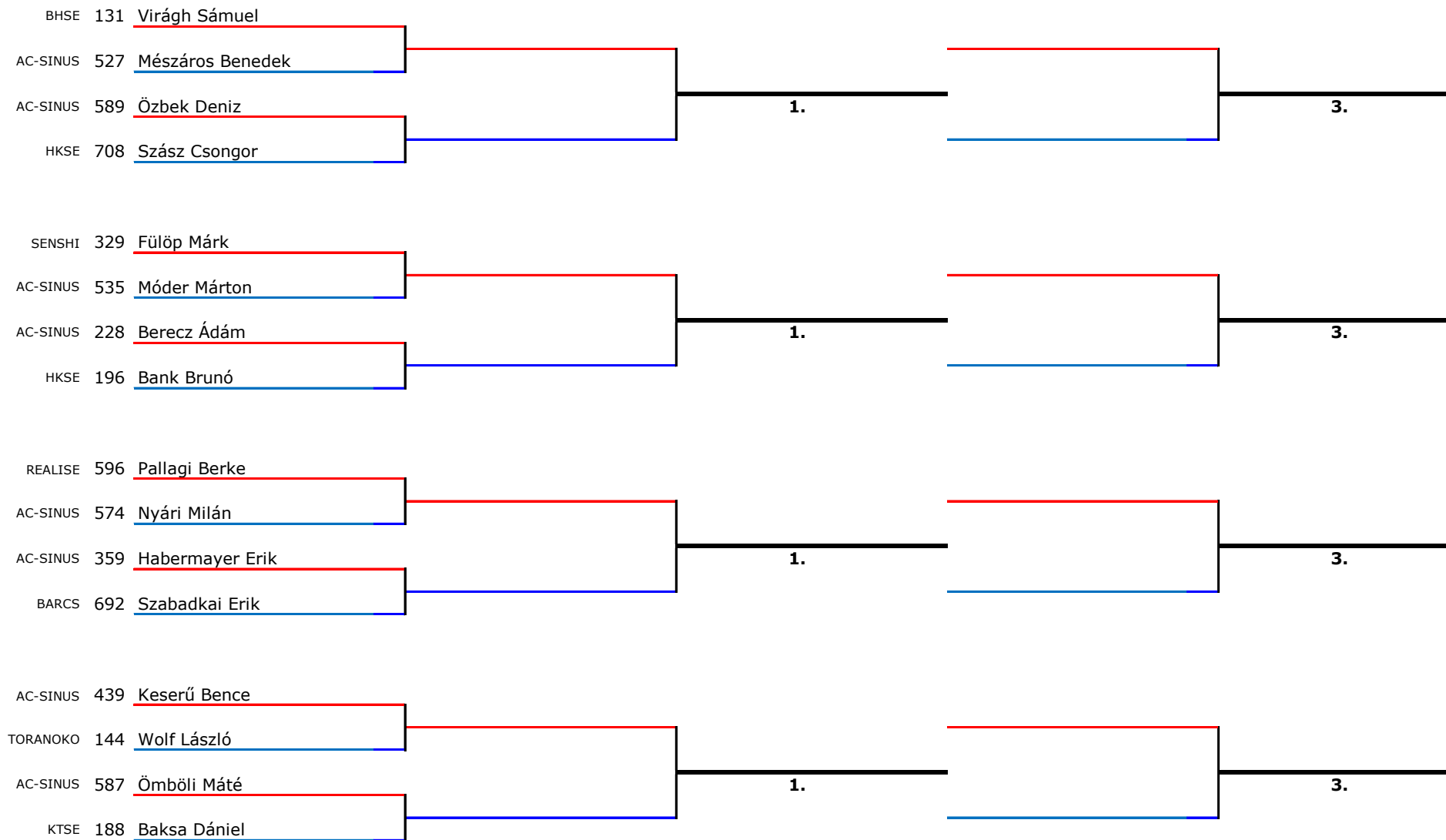

KODOMO KUPA 2019.02.16.

1,5 perc futóidő

FSZ4, 6év, 9kyu

FSZ3, 6év, 10kyu

BÍRÓ

JEGYZŐKÖNYVVEZETŐ

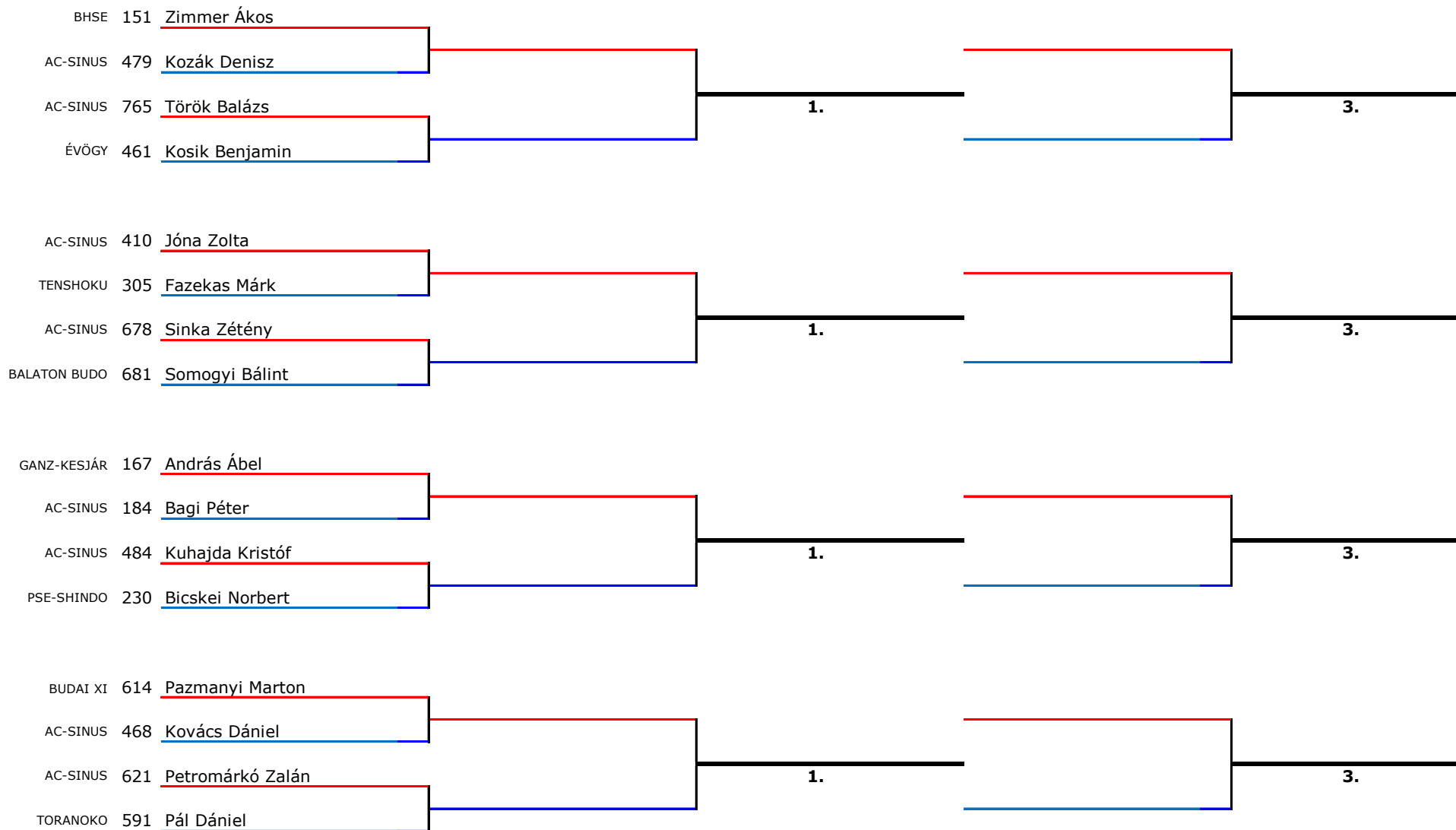

KODOMO KUPA 2019.02.16.

1,5 perc futóidő

FSZ4, 6év, 9kyu

FSZ3, 6év, 10kyu

BÍRÓ

JEGYZŐKÖNYVVEZETŐ

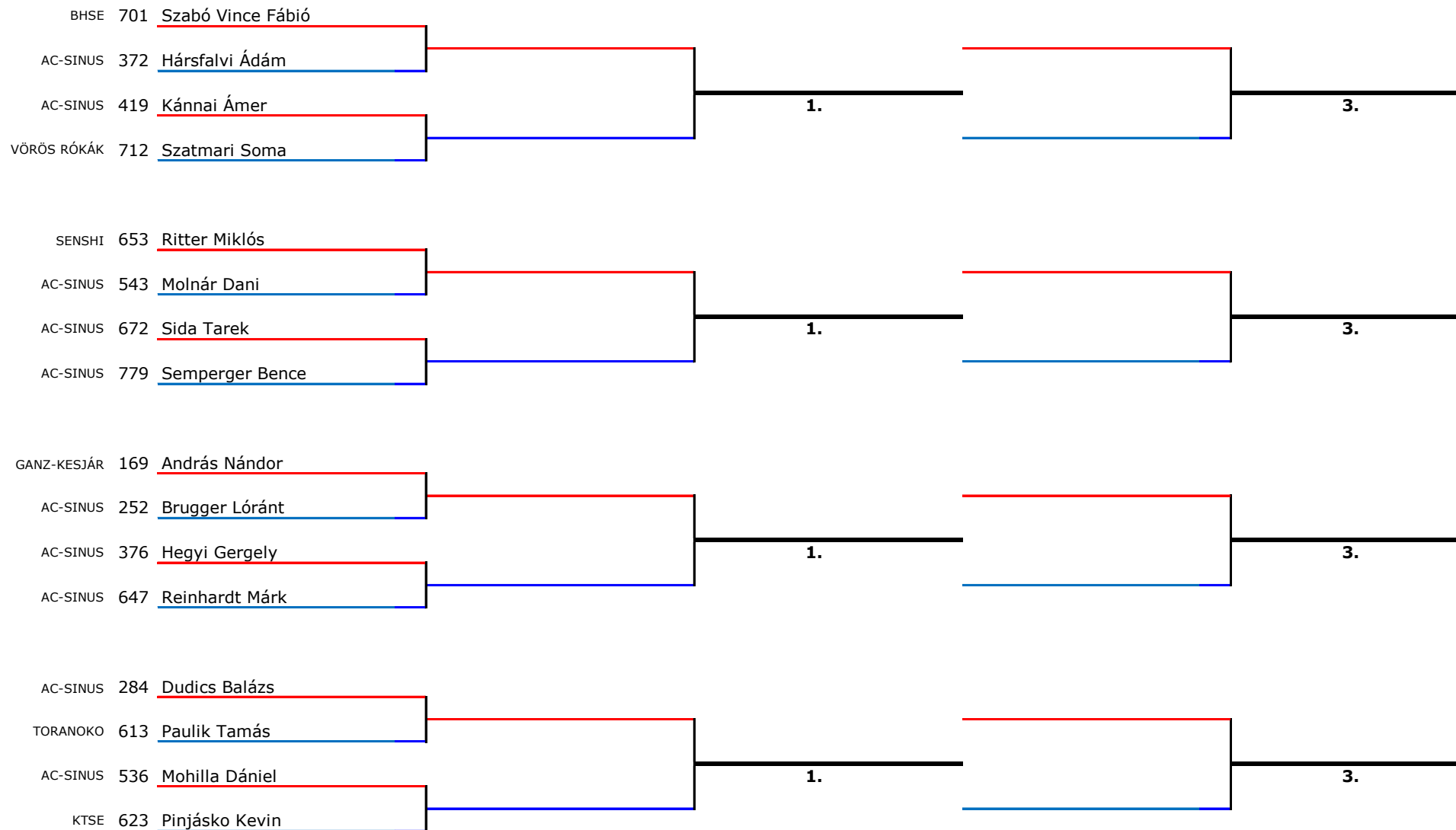

KODOMO KUPA 2019.02.16.

1,5 perc futóidő

FSZ4, 6év, 9kyu

FSZ3, 6év, 10kyu

BÍRÓ

JEGYZŐKÖNYVVEZETŐ

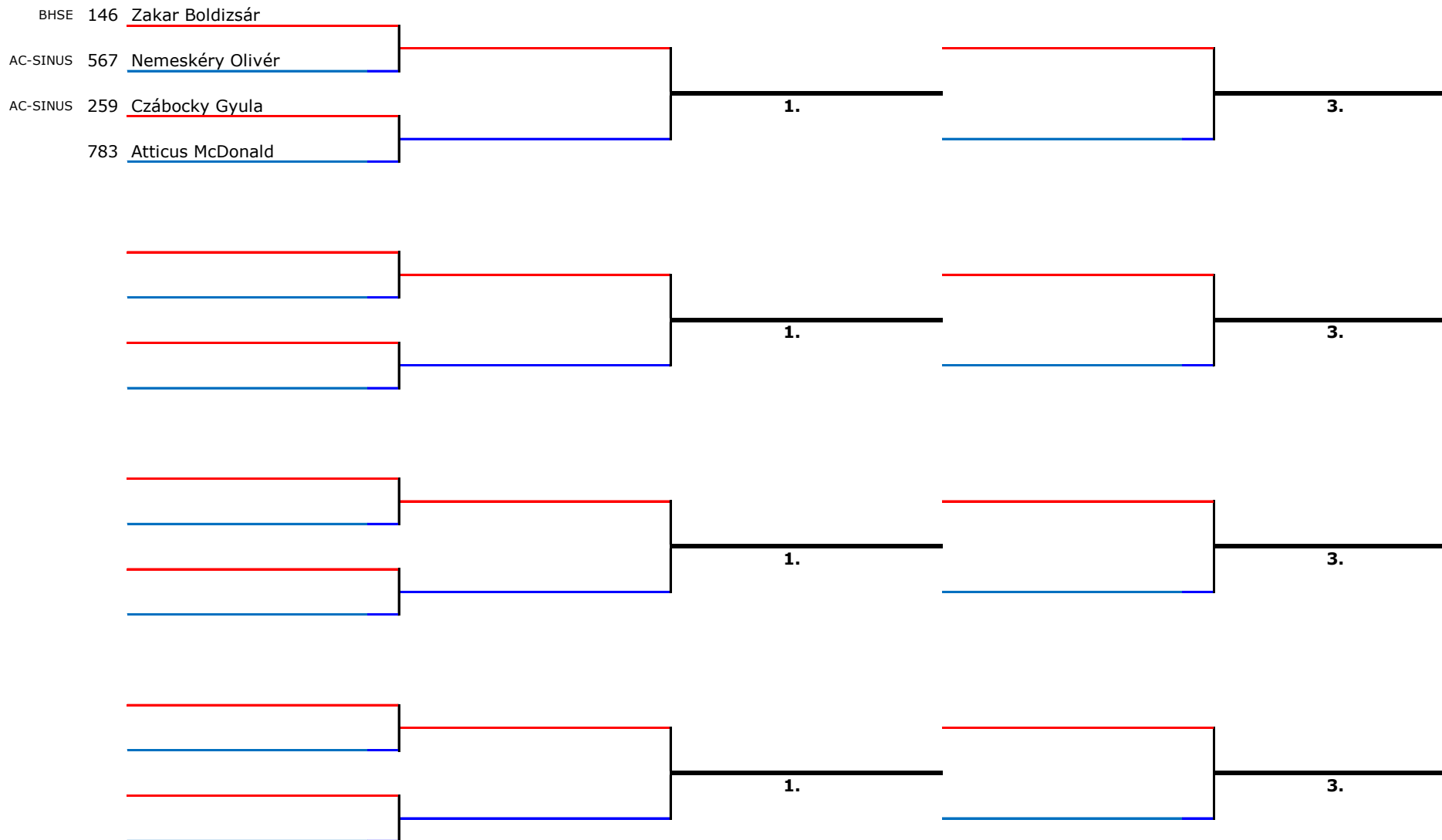

KODOMO KUPA 2019.02.16.

Kategória versenyzőinek száma: 42

1,5 perc futóidő

FSZ5, 7év, 10kyu

BÍRÓ

JEGYZŐKÖNYVVEZETŐ

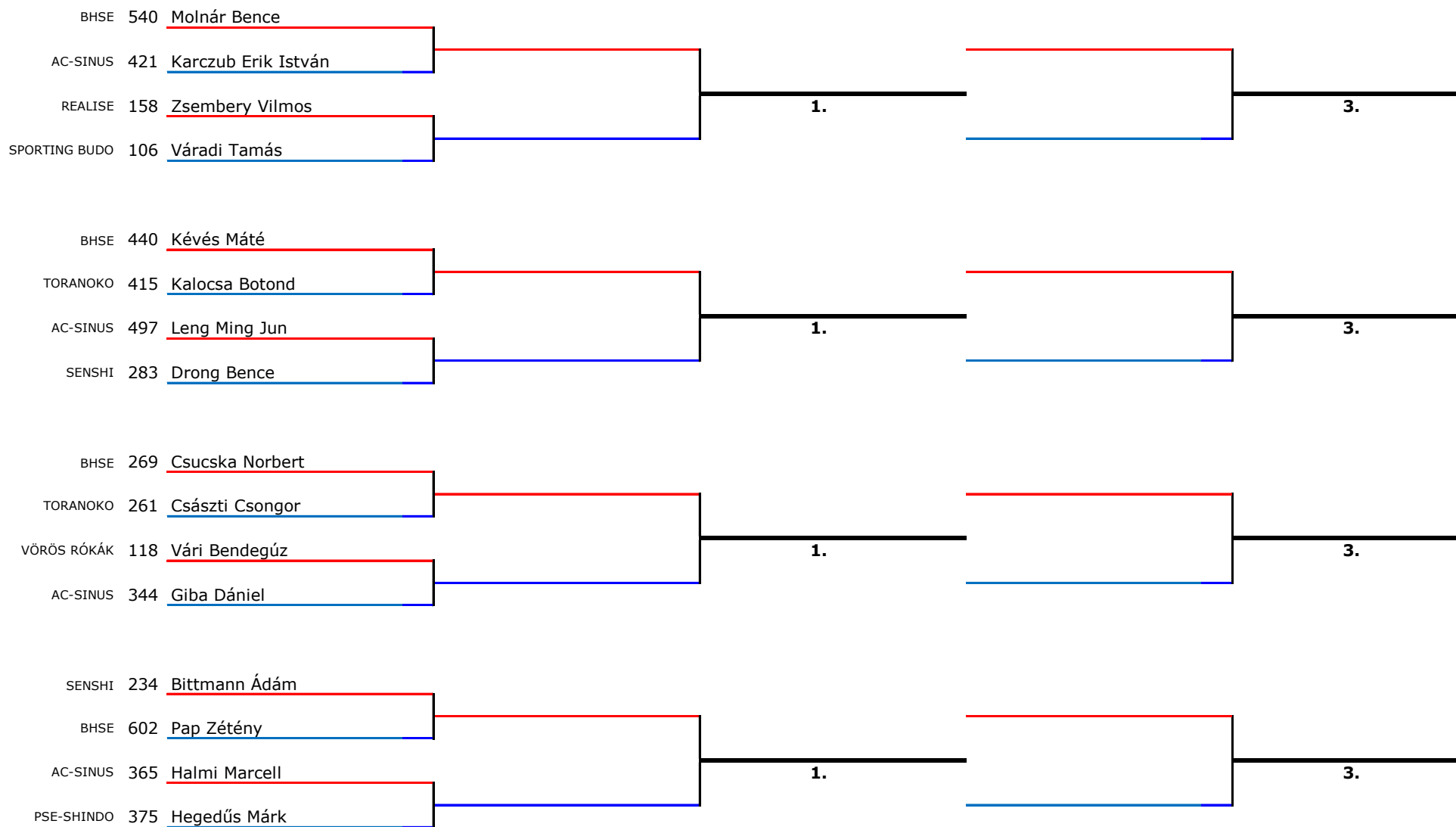

KODOMO KUPA 2019.02.16.

1,5 perc futóidő

FSZ5, 7év, 10kyu

BÍRÓ

JEGYZŐKÖNYVVEZETŐ

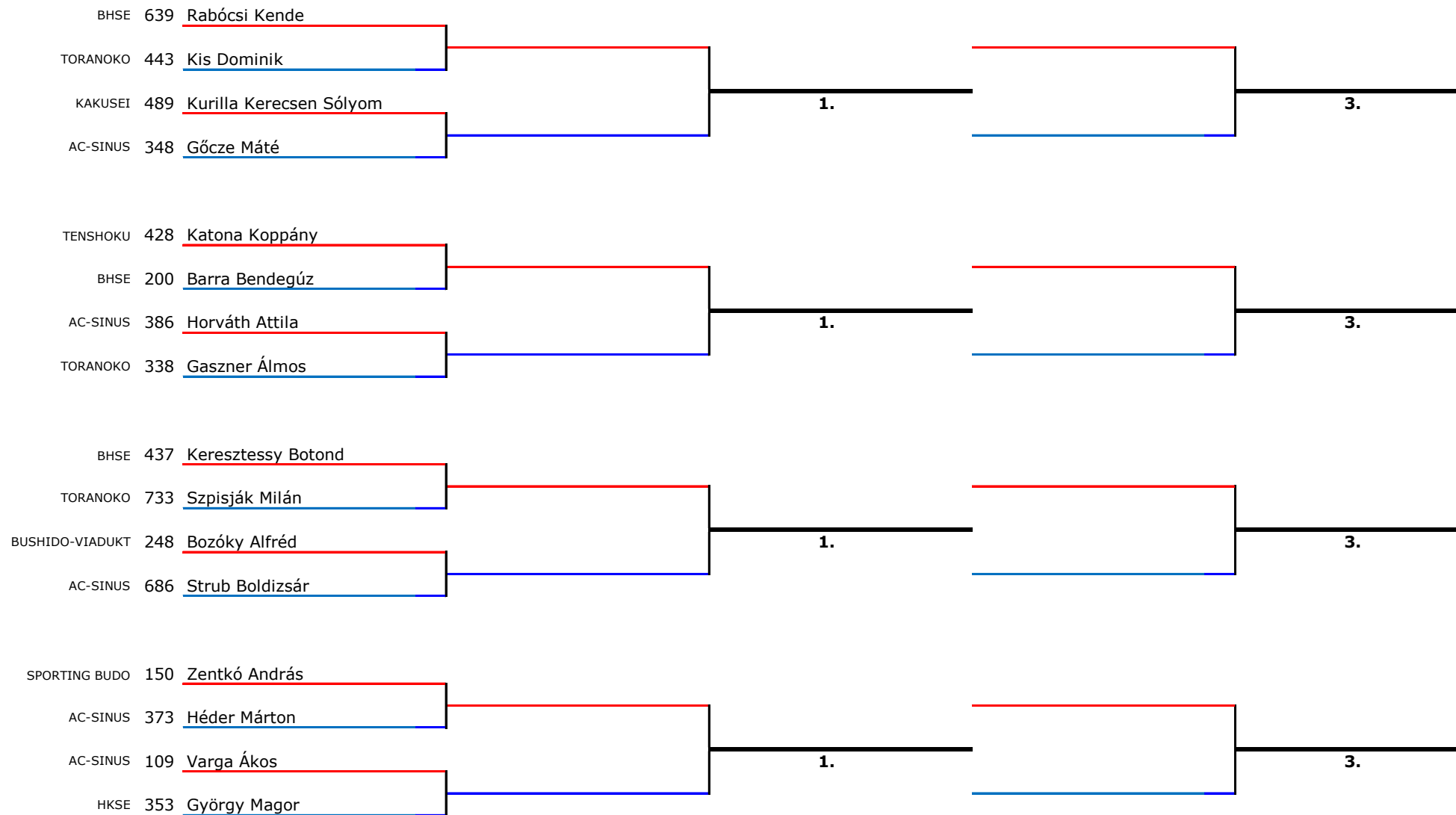

KODOMO KUPA 2019.02.16.

1,5 perc futóidő

FSZ5, 7év, 10kyu

BÍRÓ

JEGYZŐKÖNYVVEZETŐ

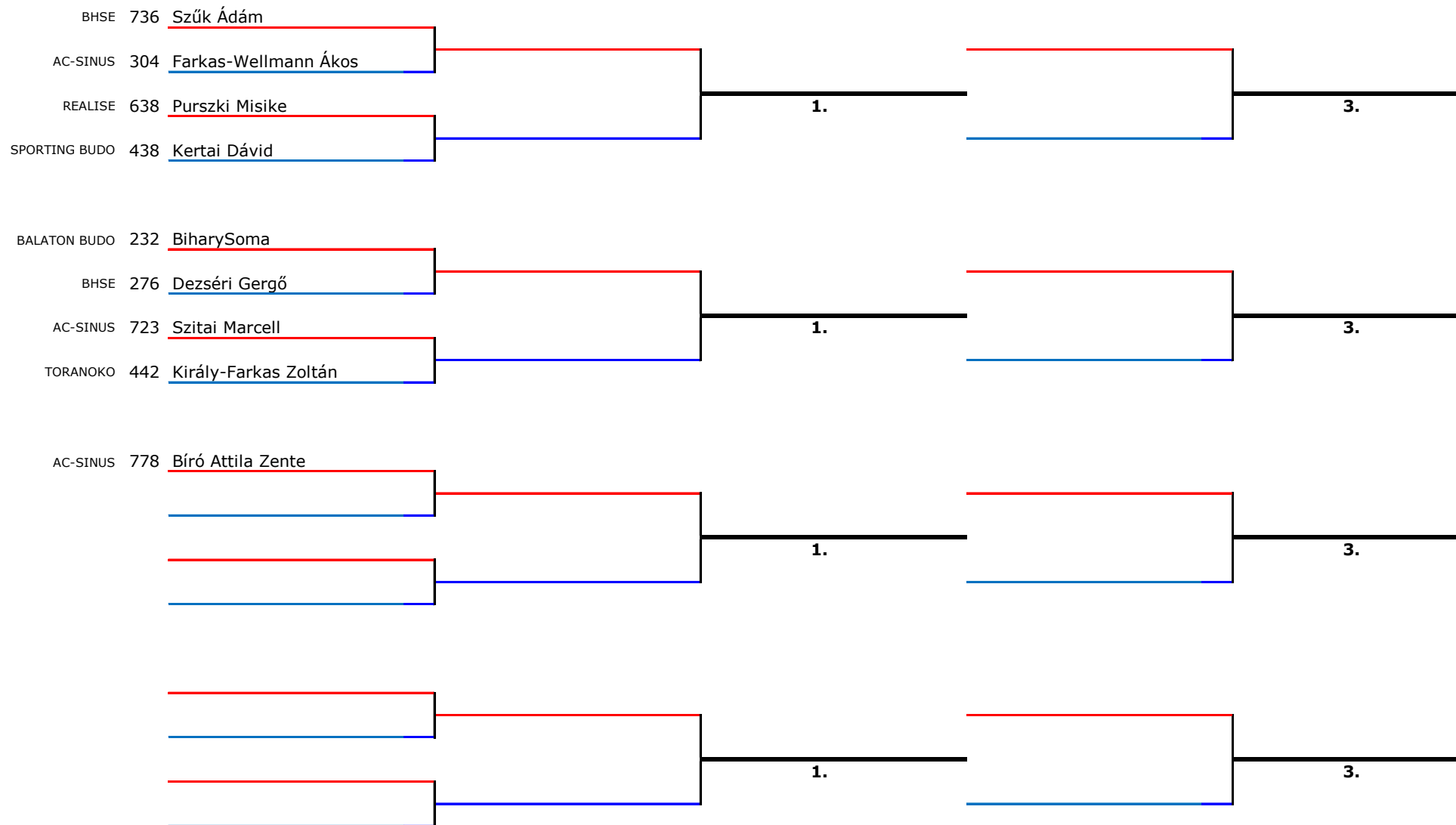

KODOMO KUPA 2019.02.16.

Kategória versenyzőinek száma: 6

1,5 perc futóidő

FSZ6, 7év, 9kyu

BÍRÓ

JEGYZŐKÖNYVVEZETŐ

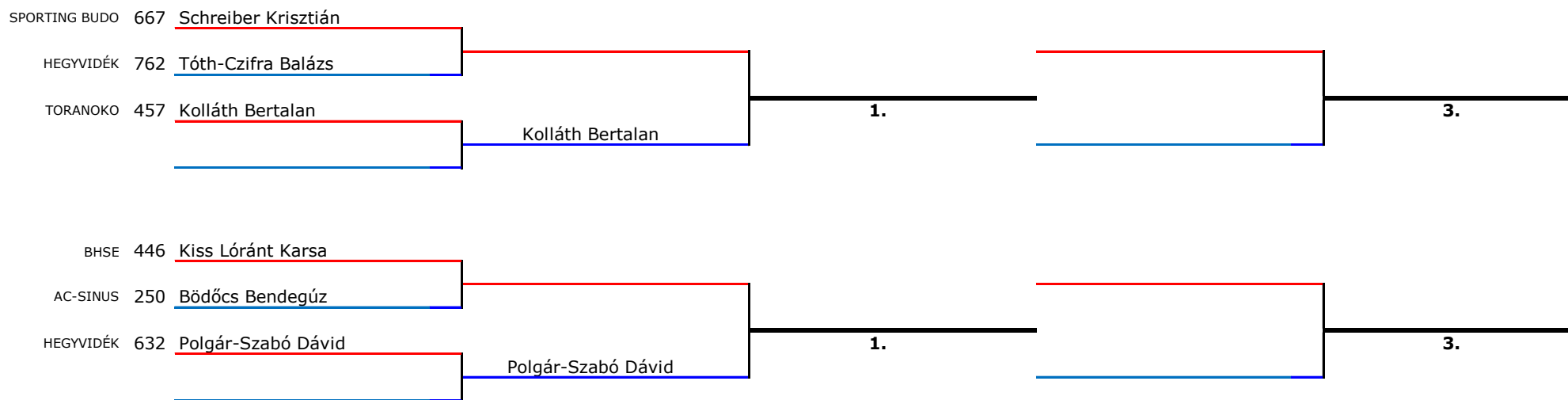

KODOMO KUPA 2019.02.16.

Kategória versenyzőinek száma: 29

1,5 perc futóidő

FSZ7, 8év, 10kyu

BÍRÓ

JEGYZŐKÖNYVVEZETŐ

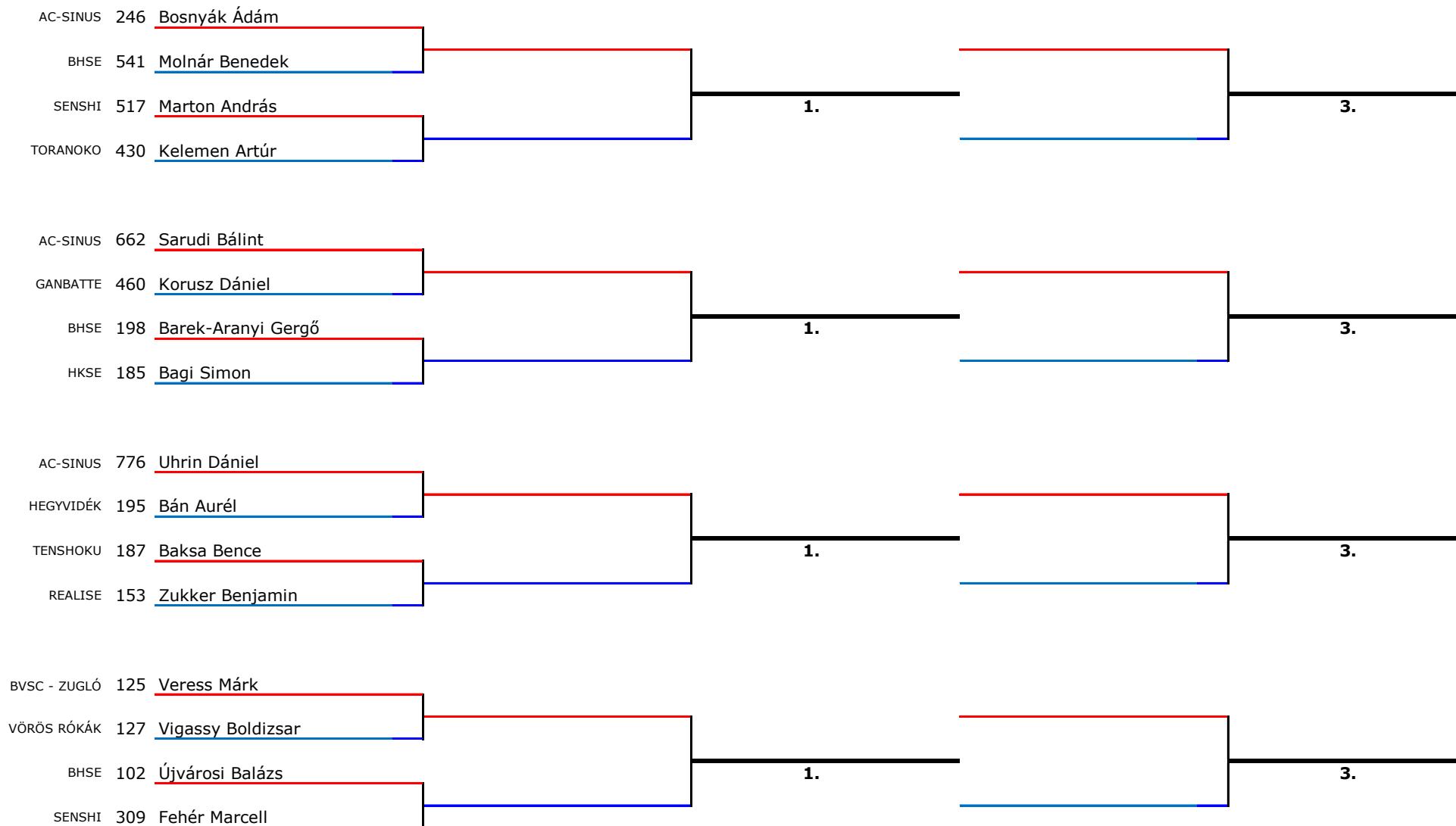

KODOMO KUPA 2019.02.16.

1,5 perc futóidő

FSZ7, 8év, 10kyu

BÍRÓ

JEGYZŐKÖNYVVEZETŐ

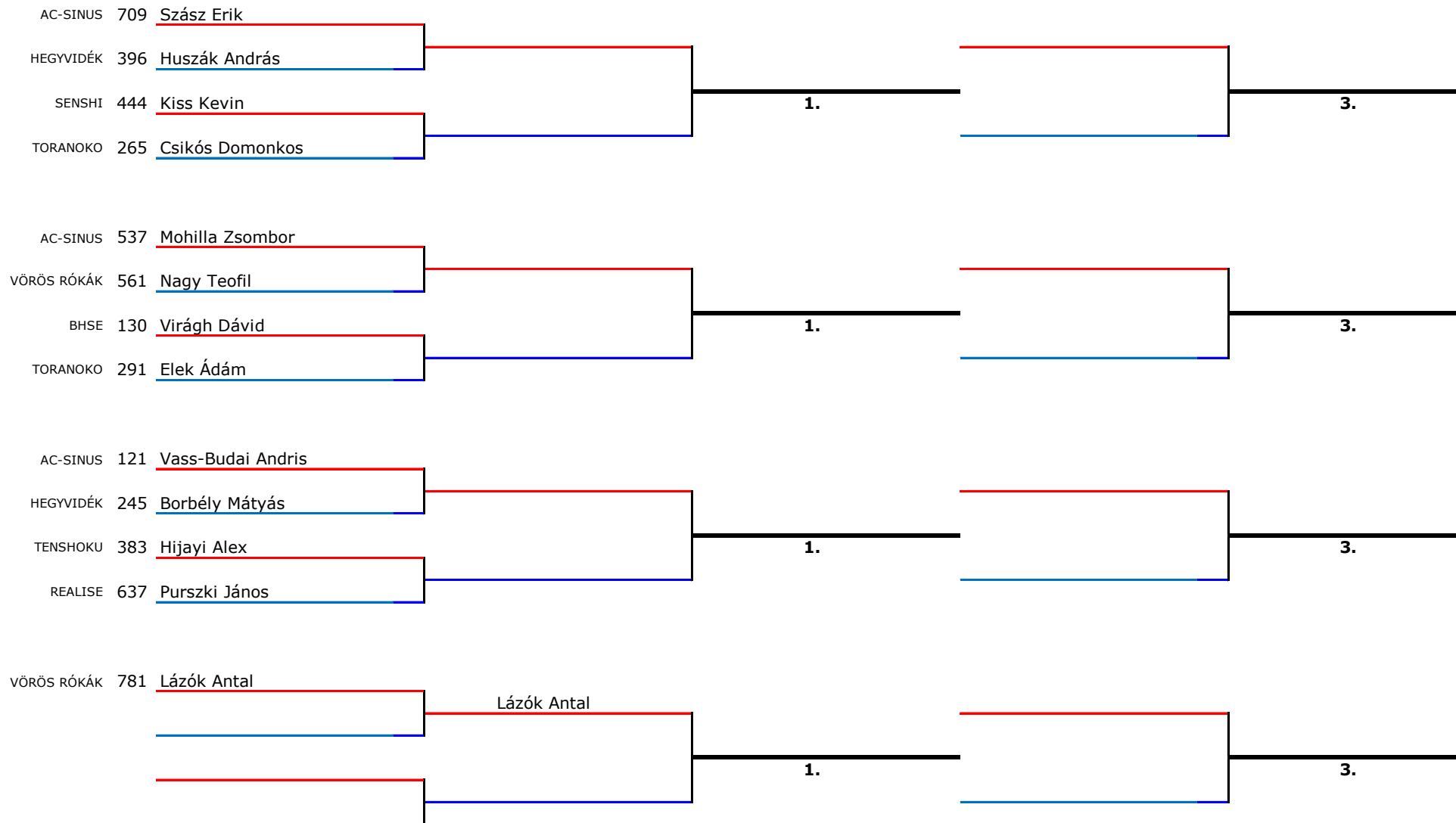

KODOMO KUPA 2019.02.16.

Kategória versenyzőinek száma: 22

1,5 perc futóidő

FSZ8, 8év, 9kyu

BÍRÓ

JEGYZŐKÖNYVVEZETŐ

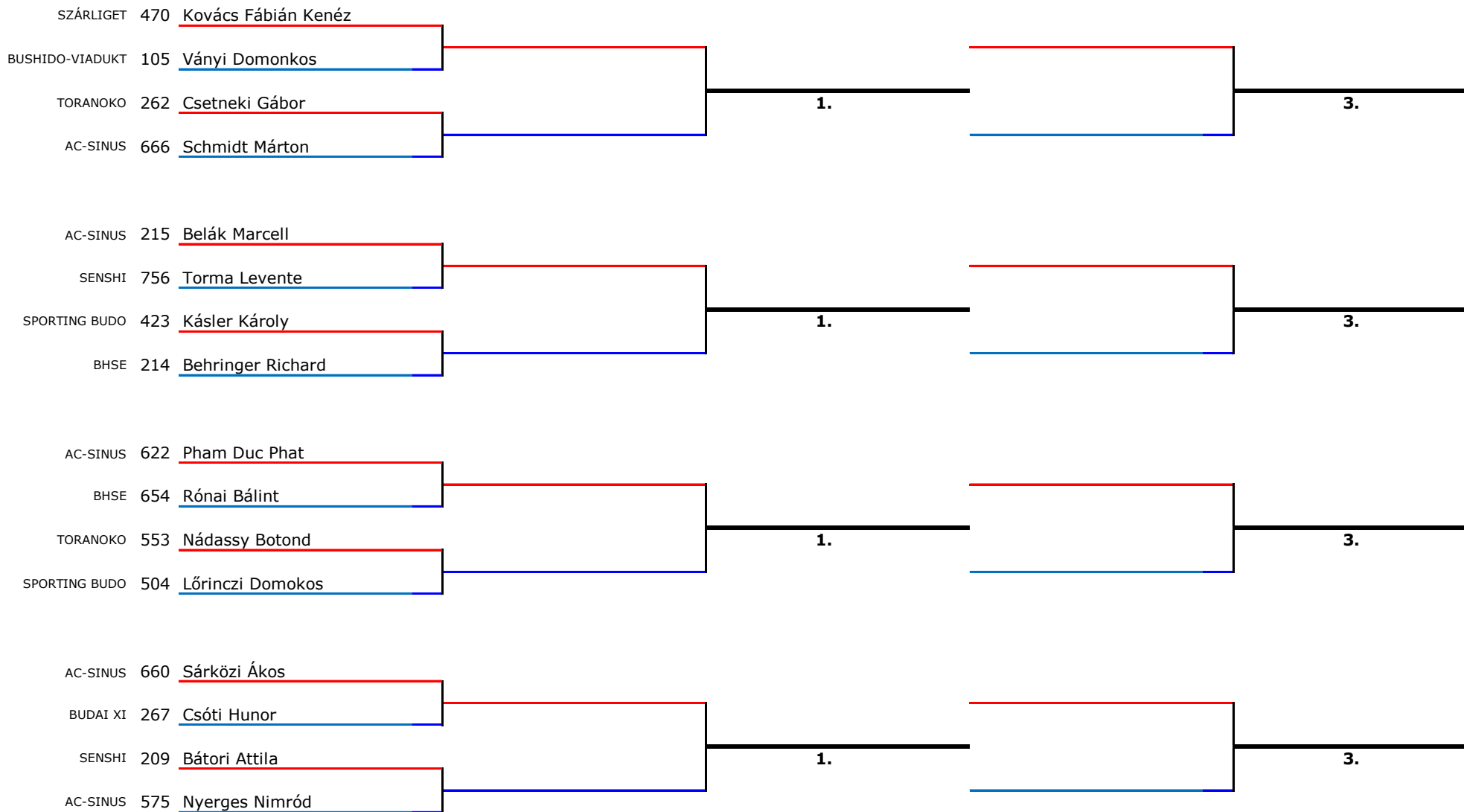

KODOMO KUPA 2019.02.16.

1,5 perc futóidő

FSZ8, 8év, 9kyu

BÍRÓ

JEGYZŐKÖNYVVEZETŐ

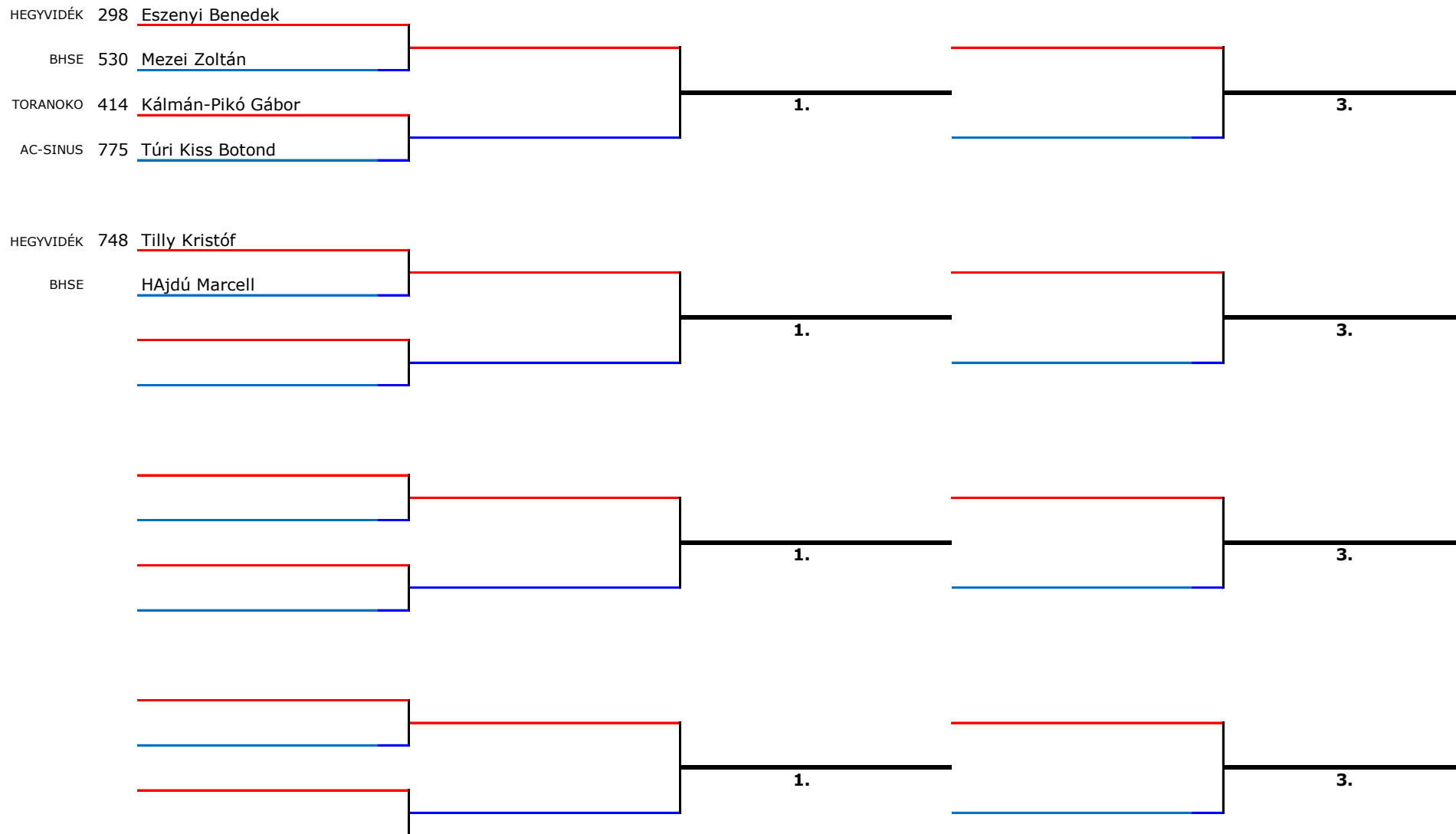

KODOMO KUPA 2019.02.16.

Kategória versenyzőinek száma: 15

1,5 perc futóidő

FSZ9, 9év, 10-9kyu

BÍRÓ

JEGYZŐKÖNYVVEZETŐ

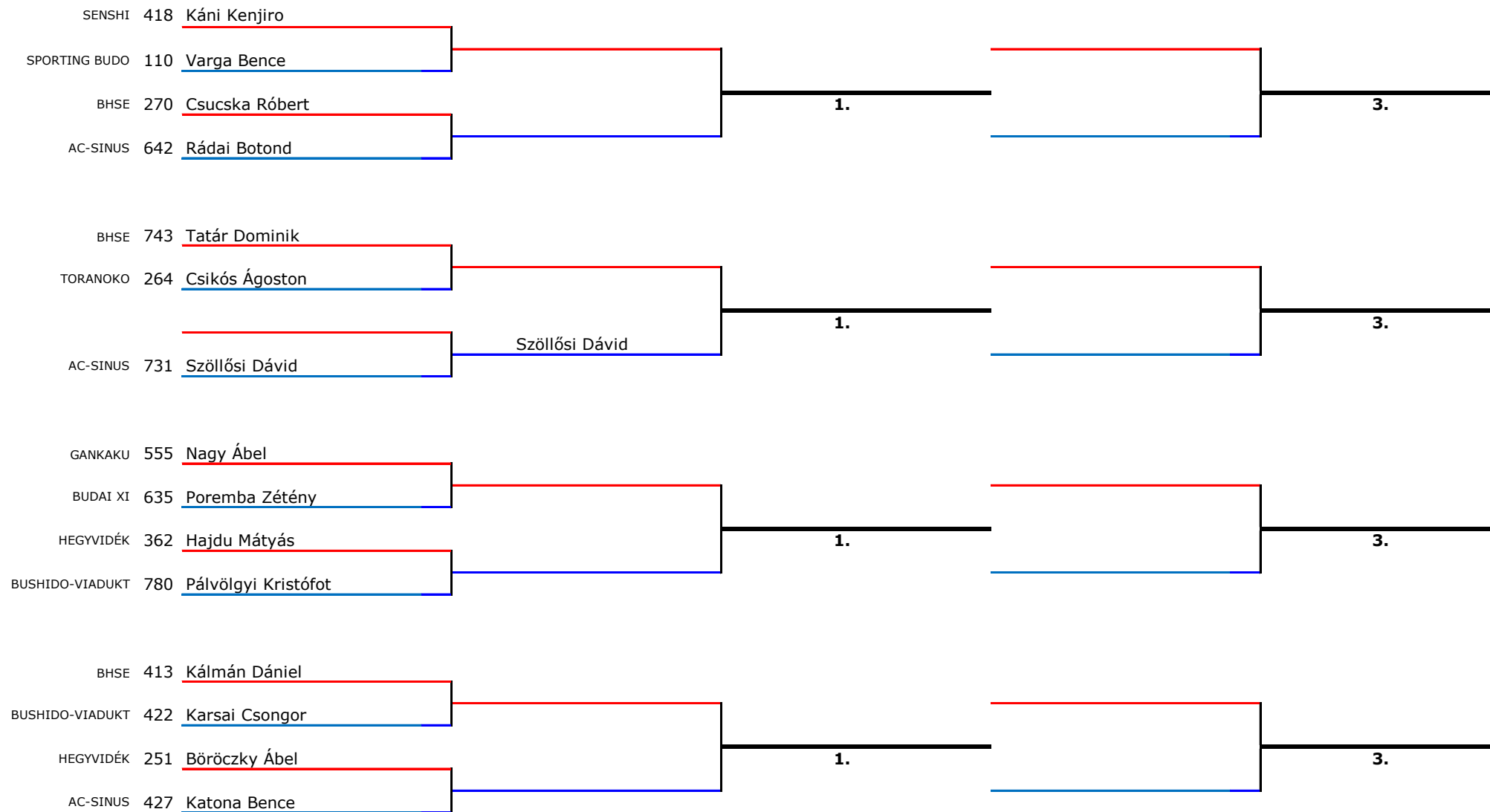

KODOMO KUPA 2019.02.16.

Kategória versenyzőinek száma: 6

1,5 perc futóidő

FSZ10, 10év, 10-9kyu

BÍRÓ

JEGYZŐKÖNYVVEZETŐ

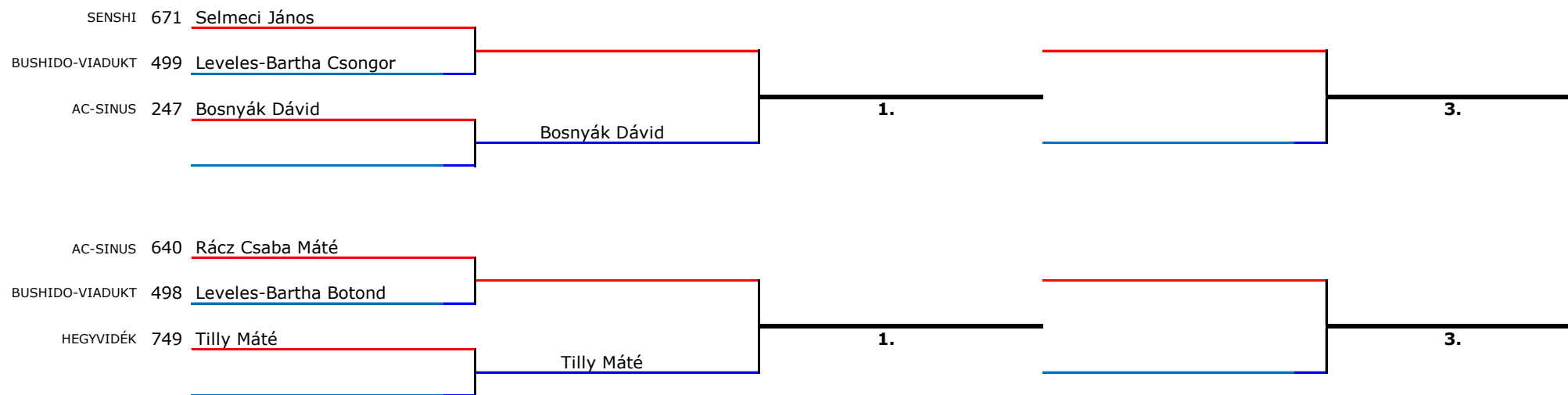

KODOMO KUPA 2019.02.16.

Kategória versenyzőinek száma: 4

1,5 perc futóidő

FSZ11, 11év, 10-9kyu

BÍRÓ

JEGYZŐKÖNYVVEZETŐ

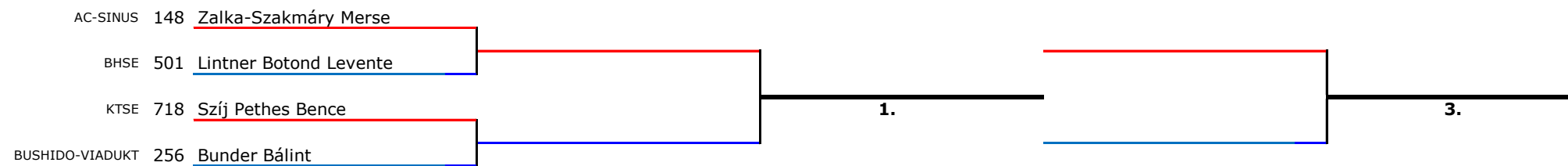

KODOMO KUPA 2019.02.16.

Kategória versenyzőinek száma: 3

1,5 perc futóidő

FSZ12, 12-13év, 10-9kyu

BÍRÓ

JEGYZŐKÖNYVVEZETŐ

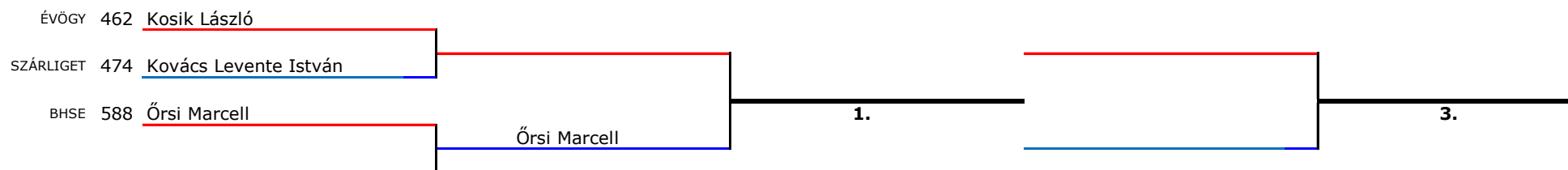

KODOMO KUPA 2019.02.16.

Kategória versenyzőinek száma: 3

1 perc tiszta küzdőidő

FKU1, 6év

BÍRÓ

JEGYZŐKÖNYVVEZETŐ

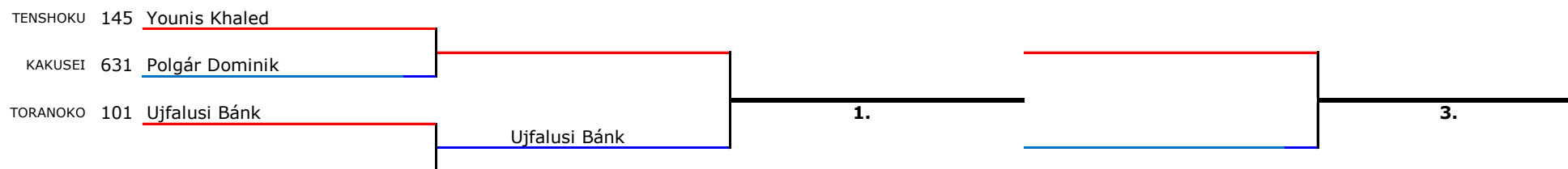

KODOMO KUPA 2019.02.16.

Kategória versenyzőinek száma: 4

1 perc tiszta küzdőidő

FKU2, 7év, -25kg

BÍRÓ

JEGYZŐKÖNYVVEZETŐ

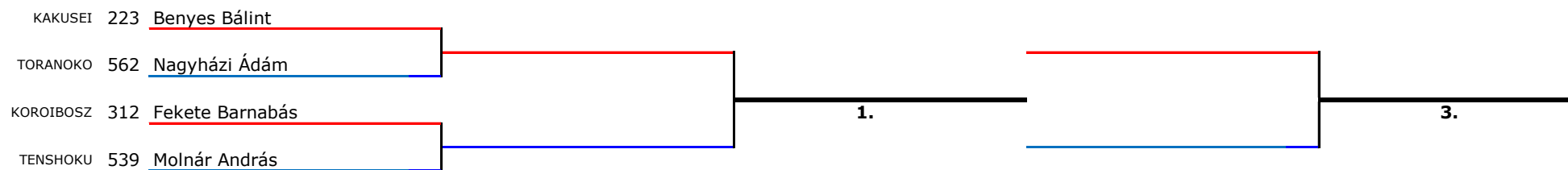

KODOMO KUPA 2019.02.16.

Kategória versenyzőinek száma: 4

1 perc tiszta küzdőidő

FKU3, 7év, +25kg

BÍRÓ

JEGYZŐKÖNYVVEZETŐ

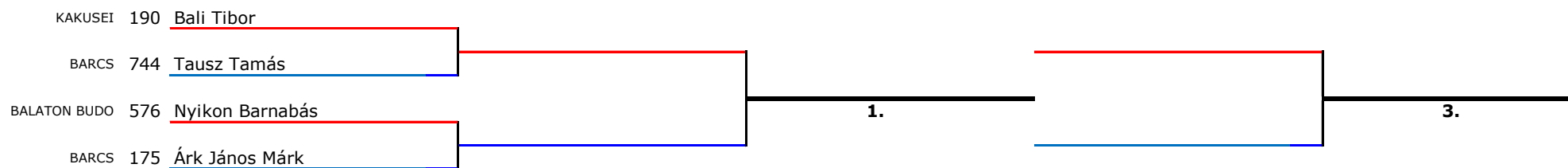

KODOMO KUPA 2019.02.16.

Kategória versenyzőinek száma: 6

1 perc tiszta küzdőidő

FKU4, 8év, -25kg

BÍRÓ

JEGYZŐKÖNYVVEZETŐ

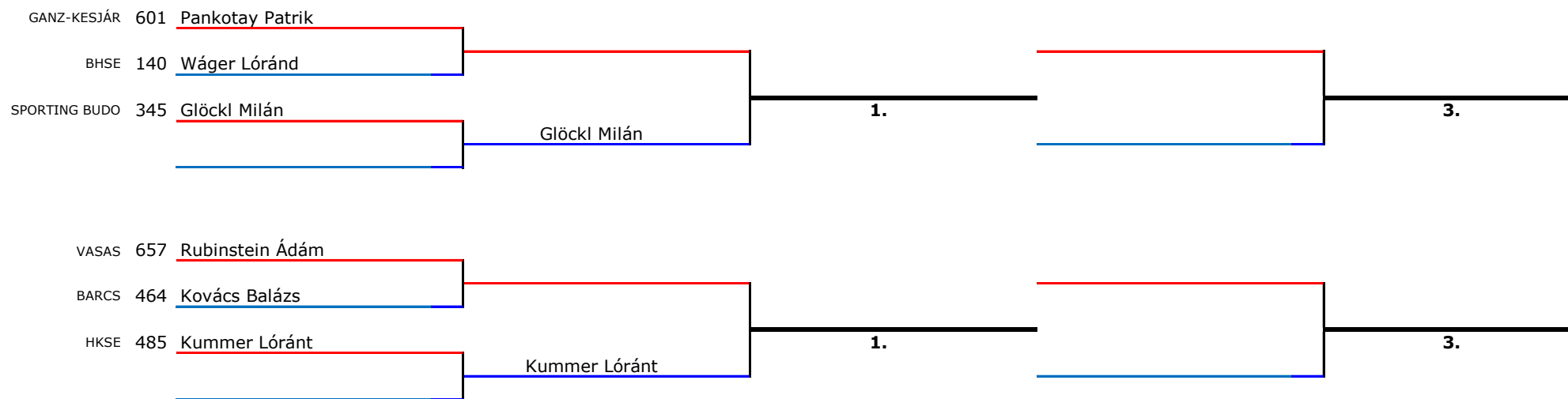

KODOMO KUPA 2019.02.16.

Kategória versenyzőinek száma: 12

1 perc tiszta küzdőidő

FKU5, 8év, -30kg

BÍRÓ

JEGYZŐKÖNYVVEZETŐ

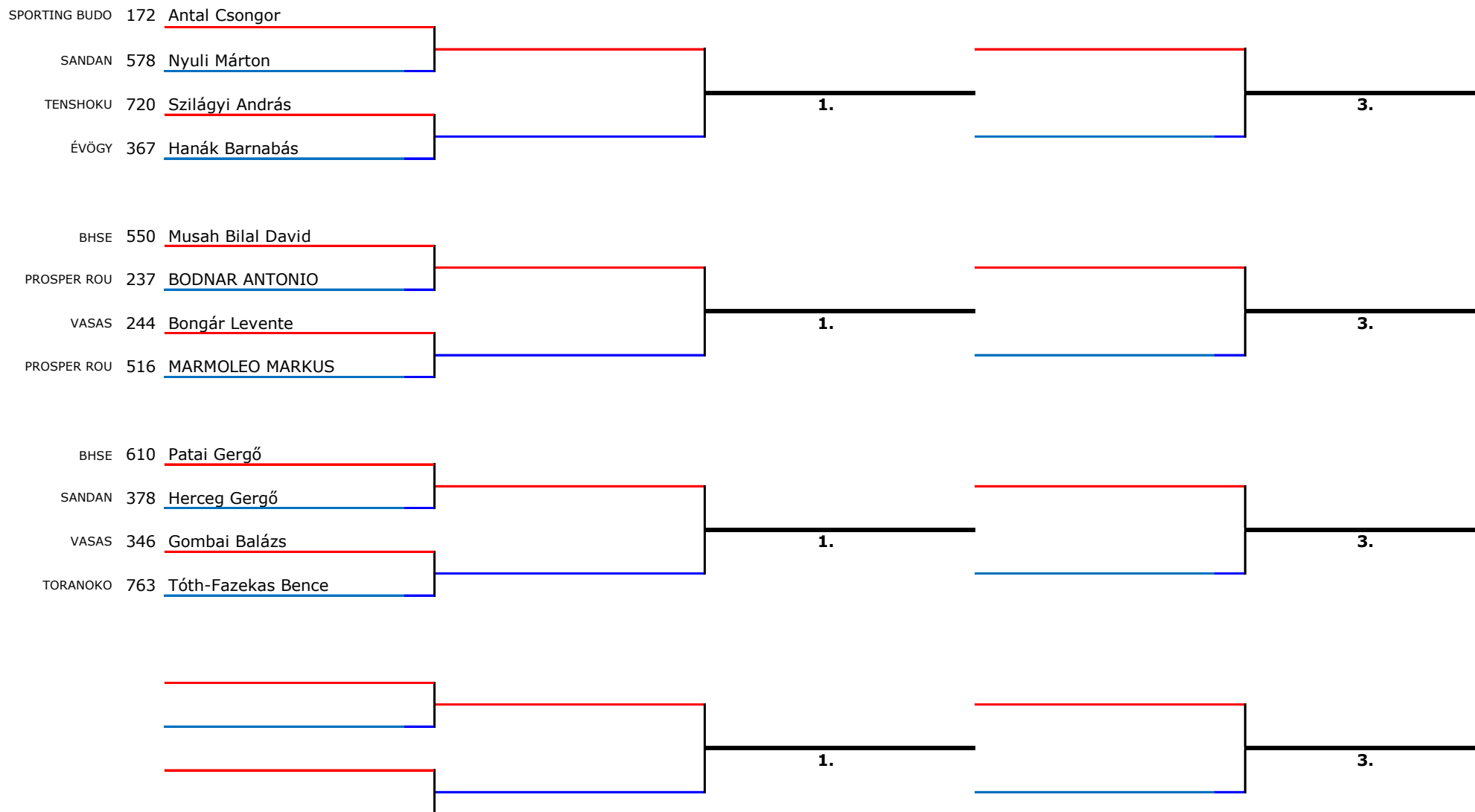

KODOMO KUPA 2019.02.16.

Kategória versenyzőinek száma: 10

1 perc tiszta küzdőidő

FKU6, 8év, +30kg

BÍRÓ

JEGYZŐKÖNYVVEZETŐ

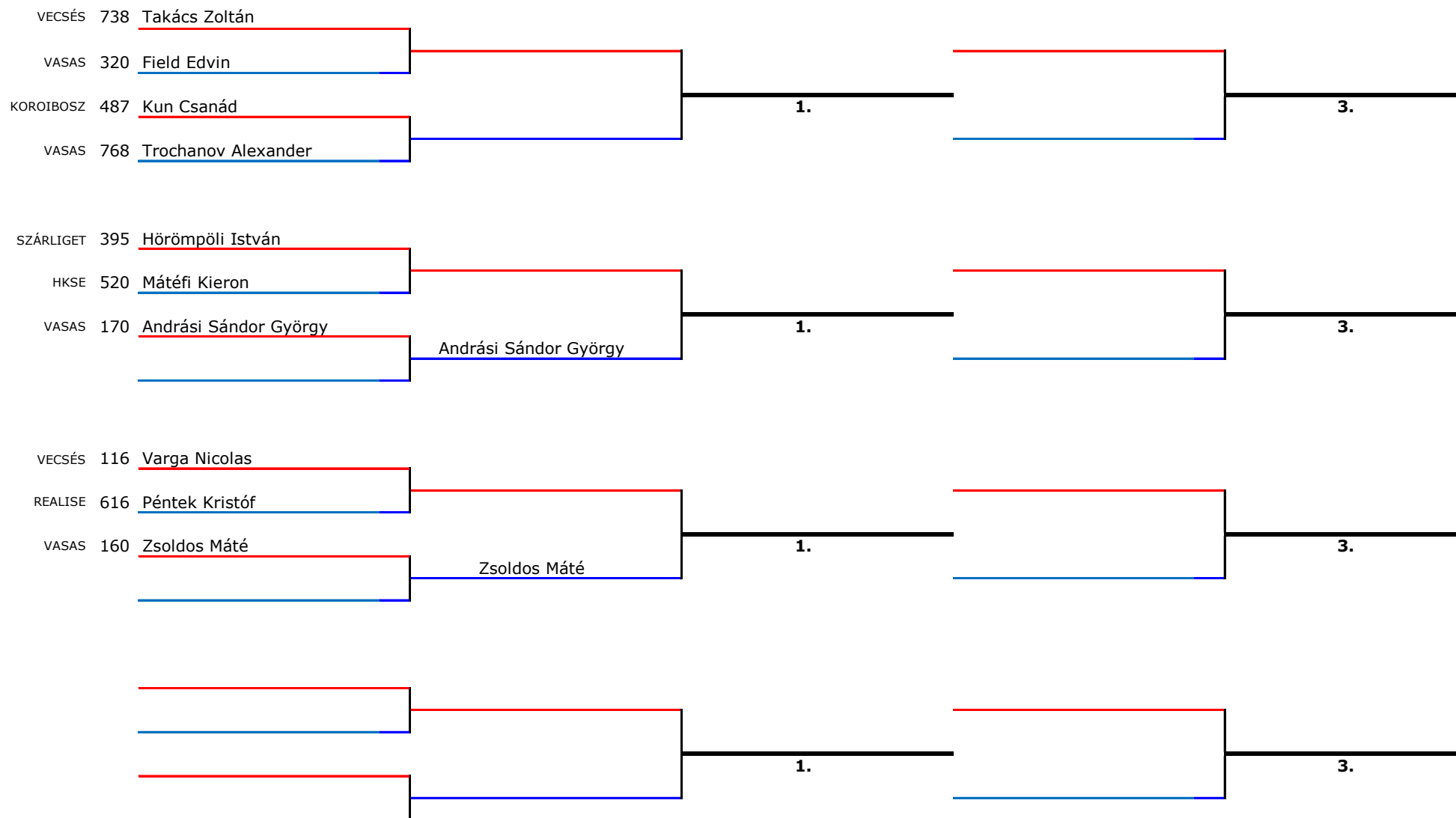

KODOMO KUPA 2019.02.16.

Kategória versenyzőinek száma: 8

1 perc tiszta küzdőidő

FKU7, 9év, 10-8kyu, -27kg

BÍRÓ

JEGYZŐKÖNYVVEZETŐ

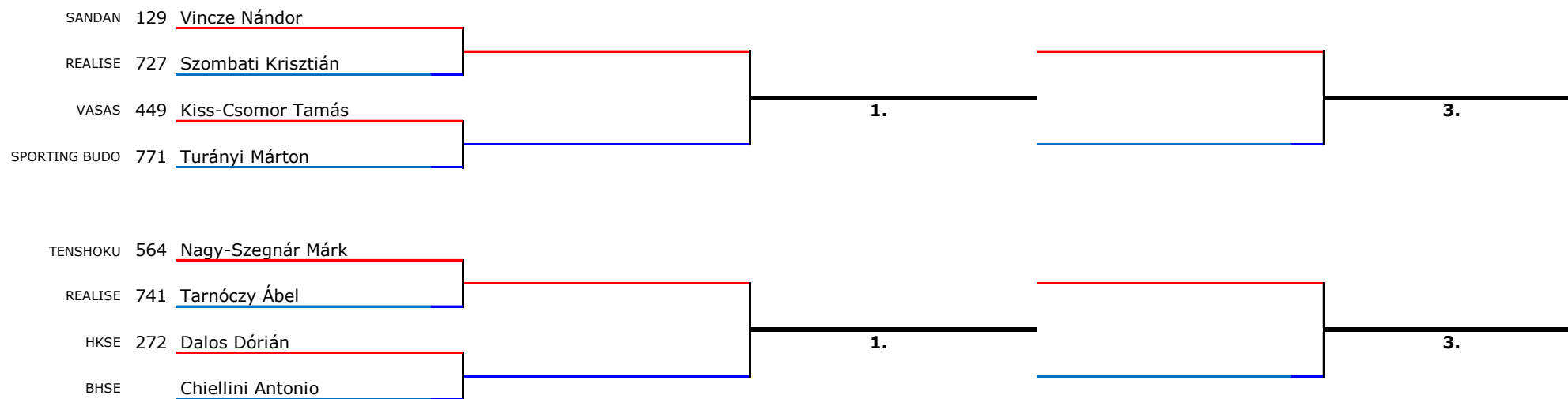

KODOMO KUPA 2019.02.16.

Kategória versenyzőinek száma: 14

1 perc tiszta küzdőidő

FKU8, 9év, 10-8kyu, -33kg

BÍRÓ

JEGYZŐKÖNYVVEZETŐ

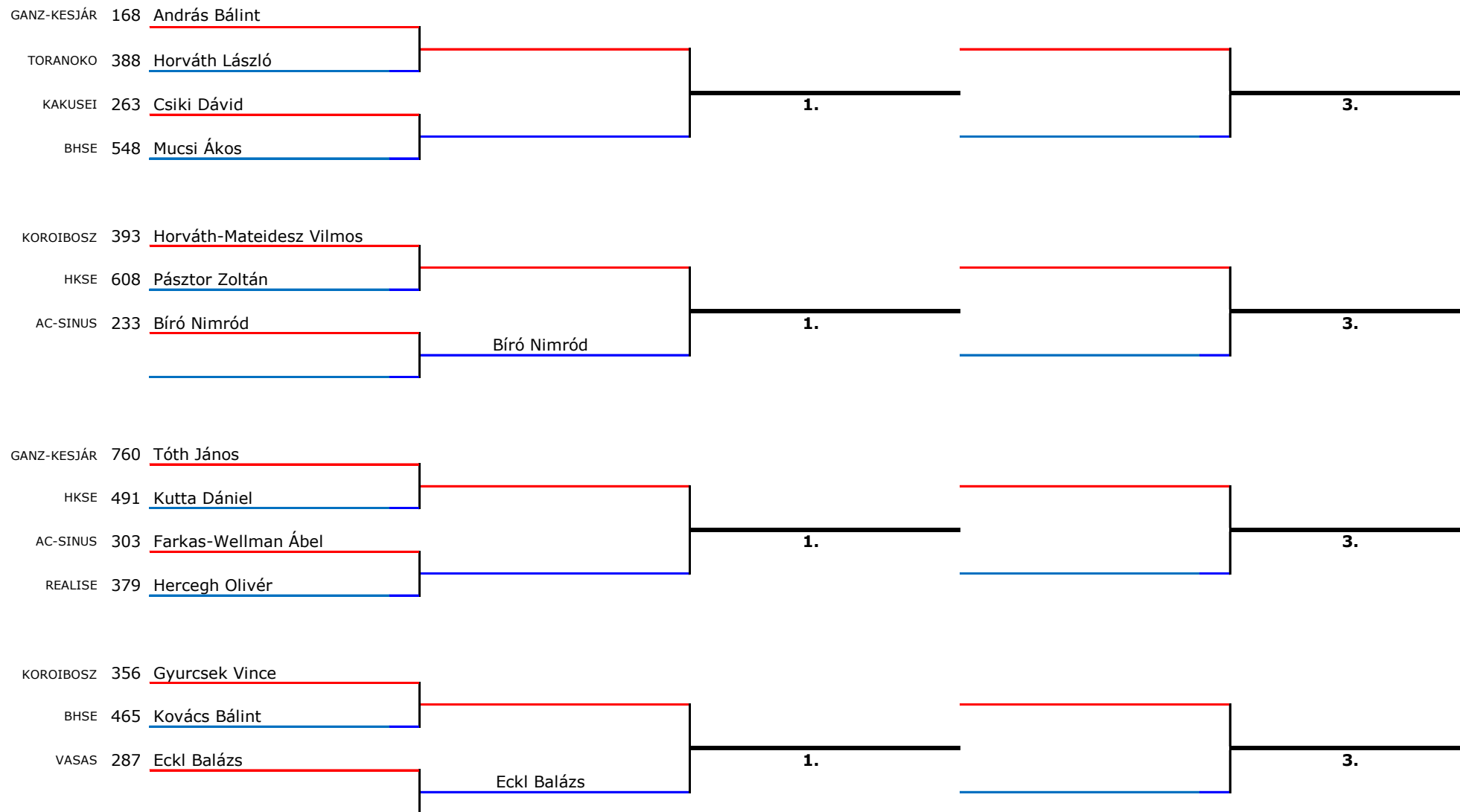

KODOMO KUPA 2019.02.16.

Kategória versenyzőinek száma: 12

1 perc tiszta küzdőidő

FKU9, 9év, 10-8kyu, +33kg

BÍRÓ

JEGYZŐKÖNYVVEZETŐ

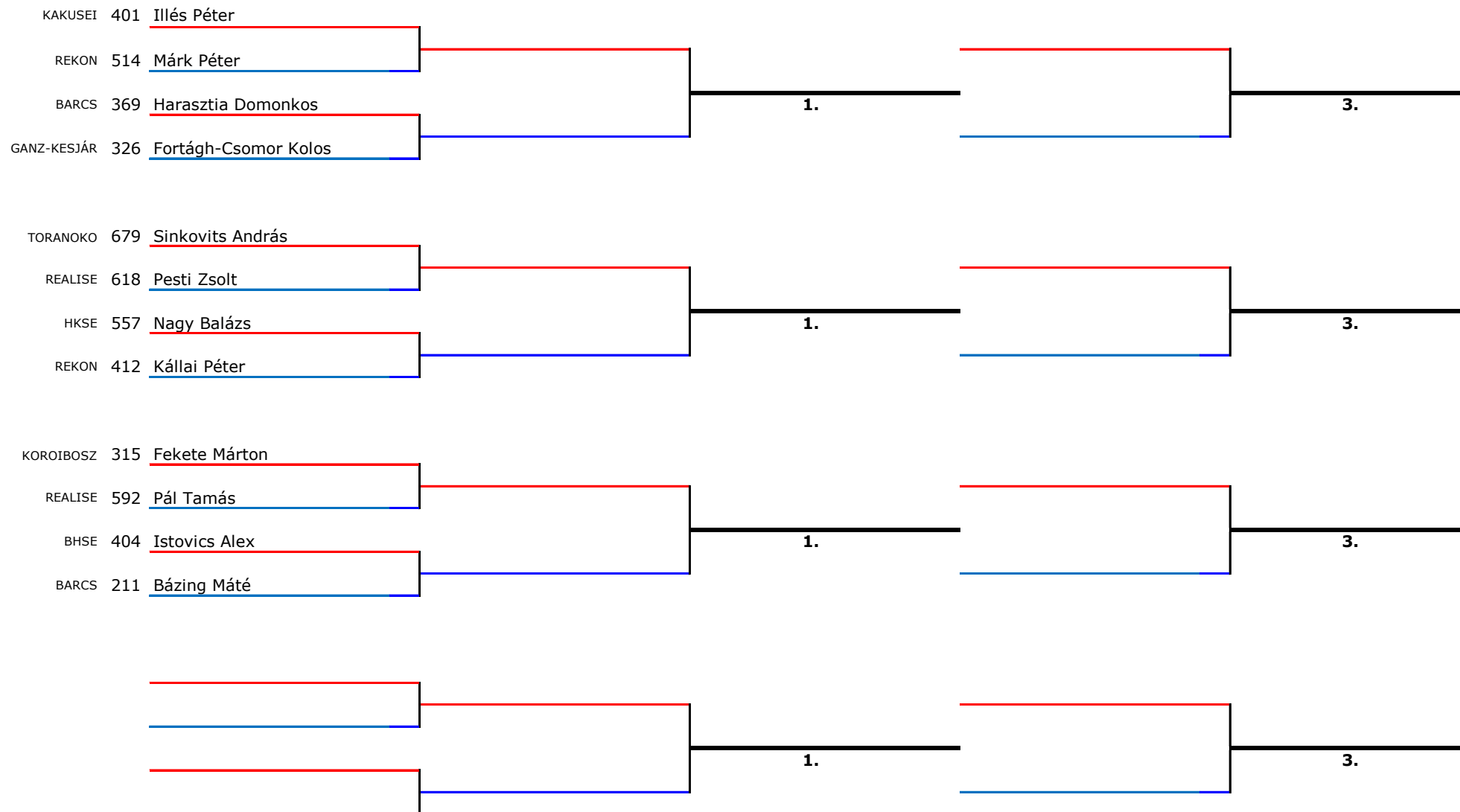

KODOMO KUPA 2019.02.16.

Kategória versenyzőinek száma: 11

1 perc tiszta küzdőidő

FKU10, 9év, 7-1kyu, -30kg

BÍRÓ

JEGYZŐKÖNYVVEZETŐ

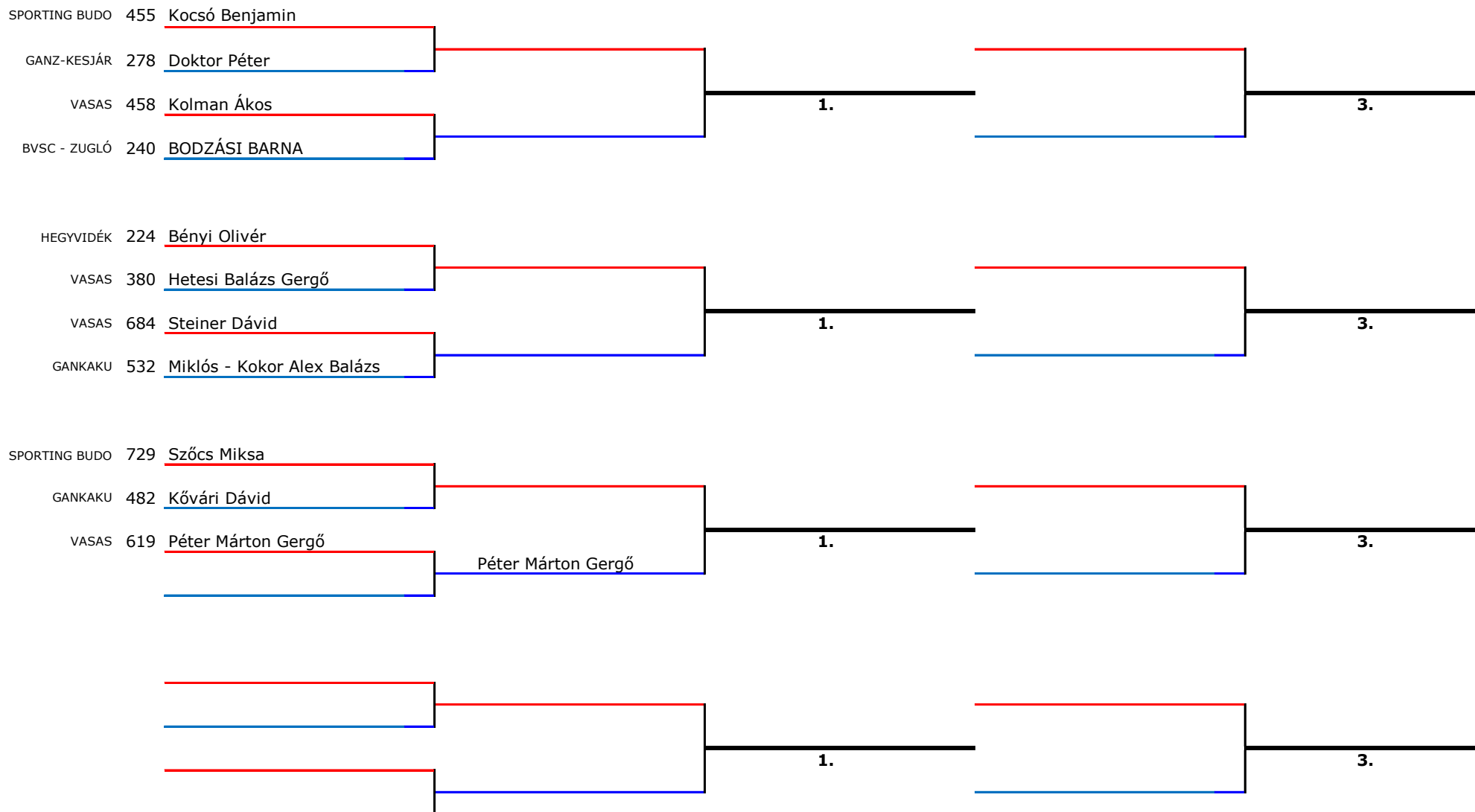

KODOMO KUPA 2019.02.16.

Kategória versenyzőinek száma: 8

1 perc tiszta küzdőidő

FKU11, 9év, 7-1kyu, +30kg

BÍRÓ

JEGYZŐKÖNYVVEZETŐ

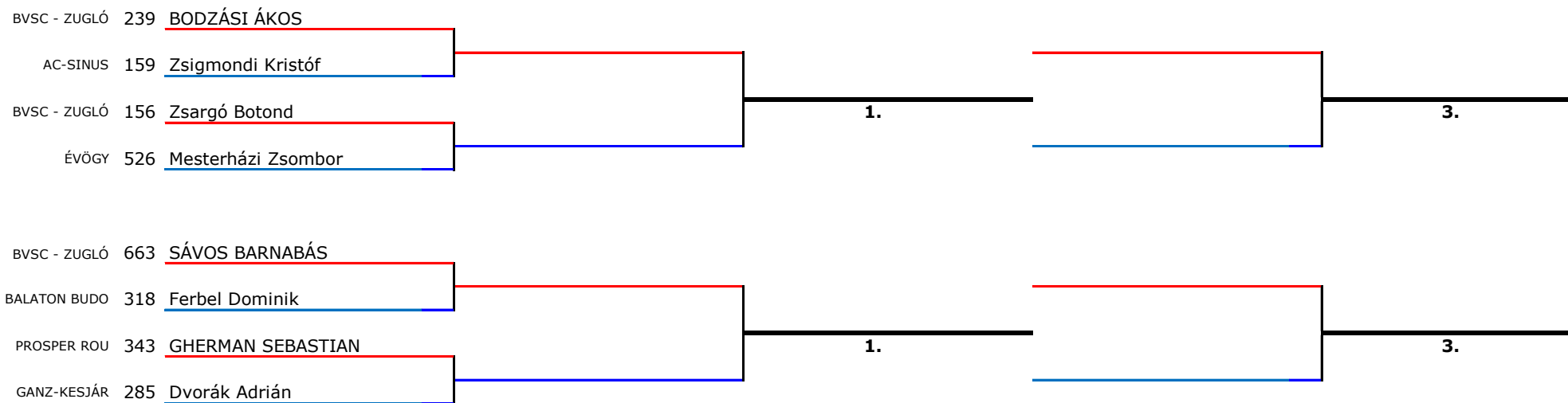

KODOMO KUPA 2019.02.16.

Kategória versenyzőinek száma: 4

1,5 perc tiszta küzdőidő

FKU12, 10év, 10-7kyu, -30kg

BÍRÓ

JEGYZŐKÖNYVVEZETŐ

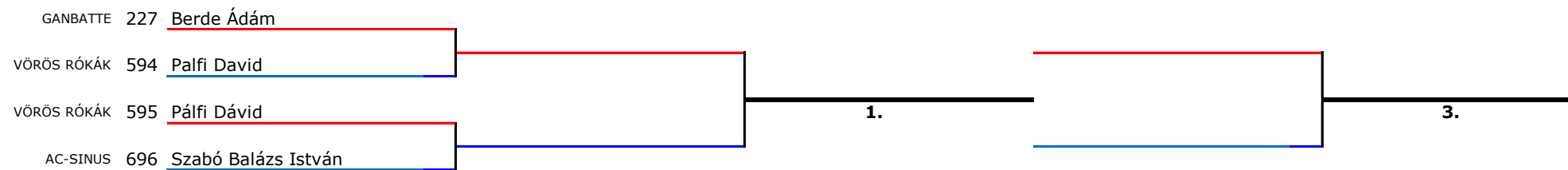

KODOMO KUPA 2019.02.16.

Kategória versenyzőinek száma: 14

1,5 perc tiszta küzdőidő

FKU13, 10év, 10-7kyu, -35kg

BÍRÓ

JEGYZŐKÖNYVVEZETŐ

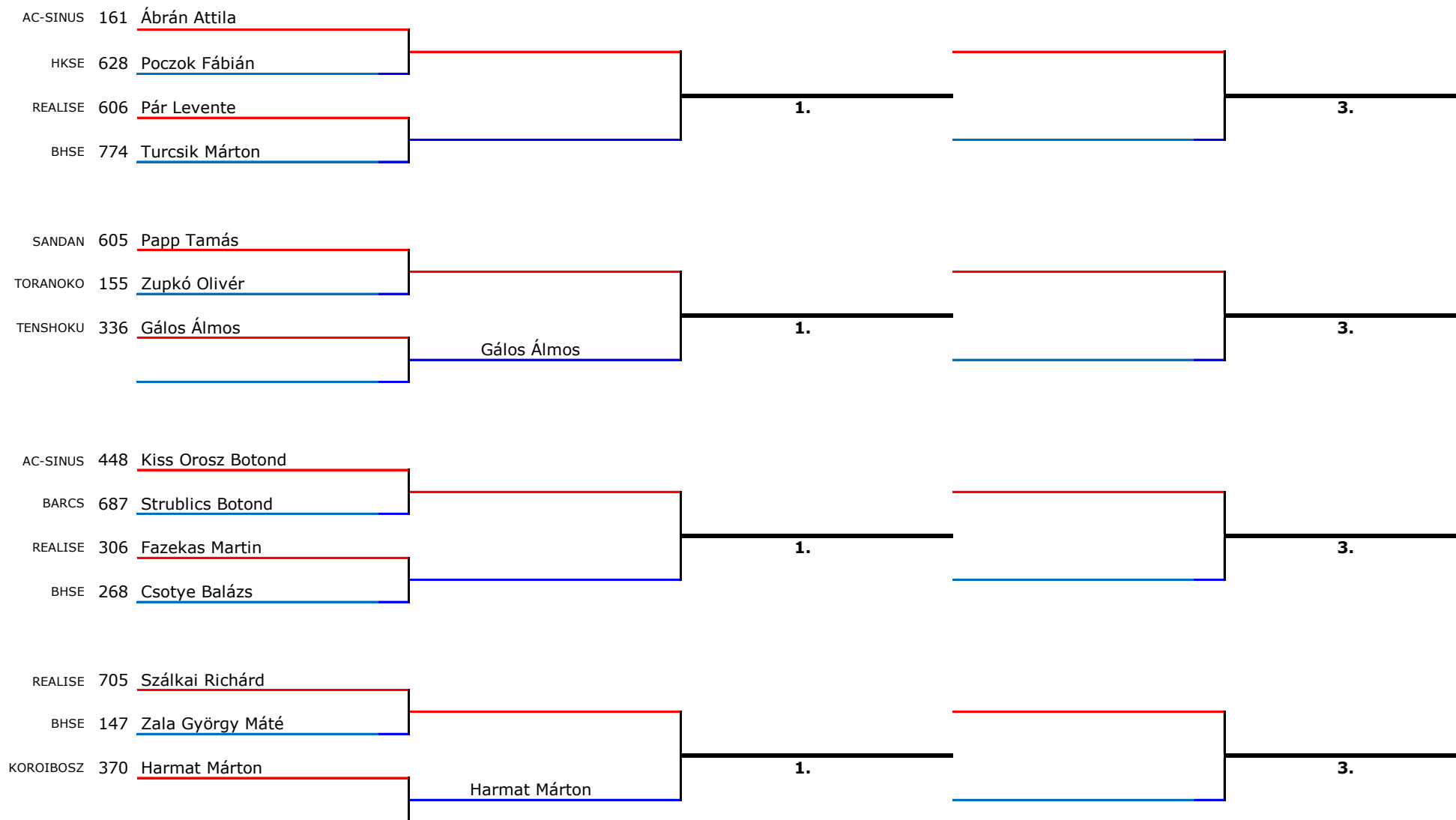

KODOMO KUPA 2019.02.16.

Kategória versenyzőinek száma: 13

1,5 perc tiszta küzdőidő

FKU14, 10év, 10-7kyu, -40kg

BÍRÓ

JEGYZŐKÖNYVVEZETŐ

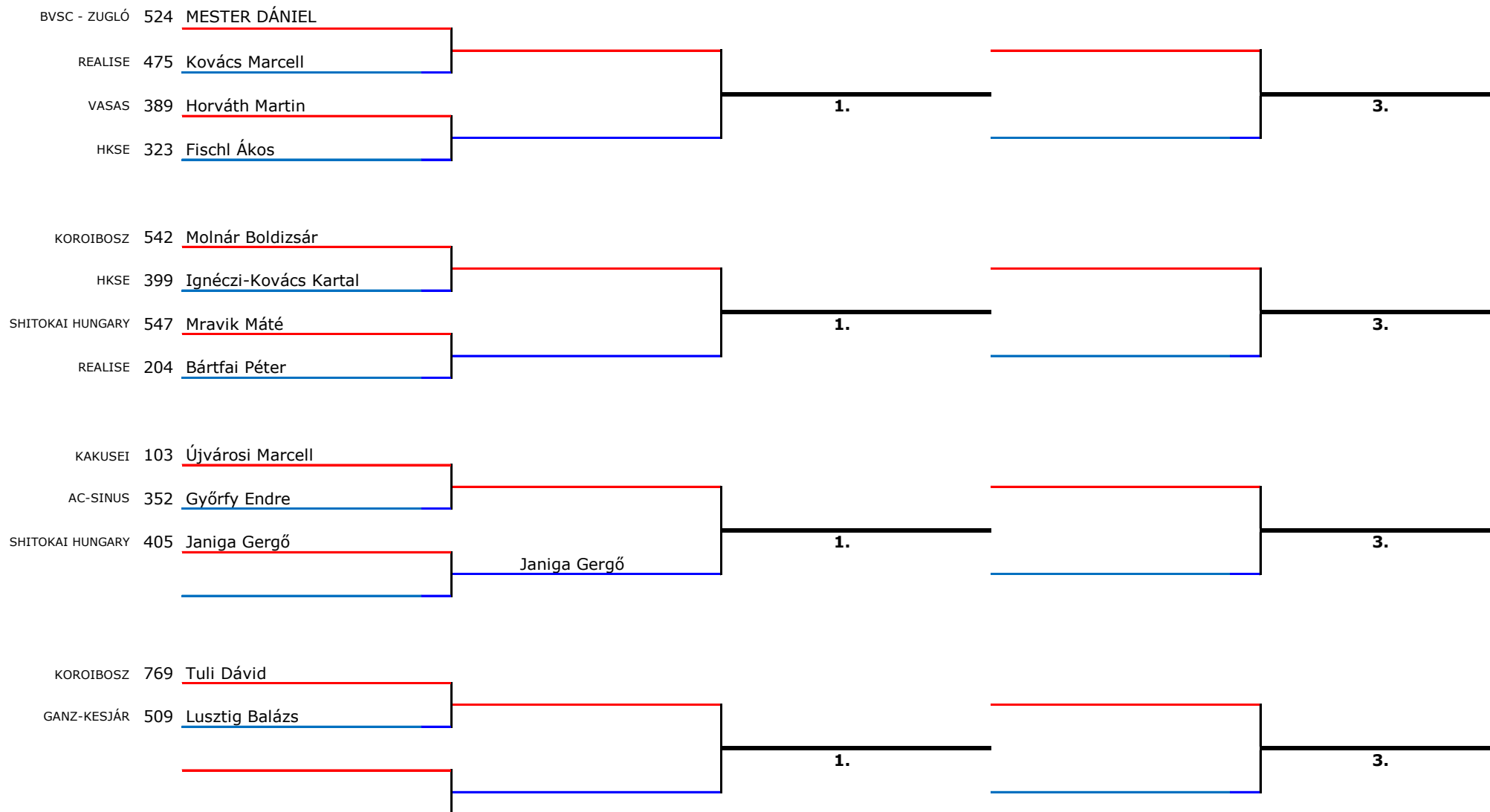

KODOMO KUPA 2019.02.16.

Kategória versenyzőinek száma: 10

1,5 perc tiszta küzdőidő

FKU15, 10év, 10-7kyu, +40kg

BÍRÓ

JEGYZŐKÖNYVVEZETŐ

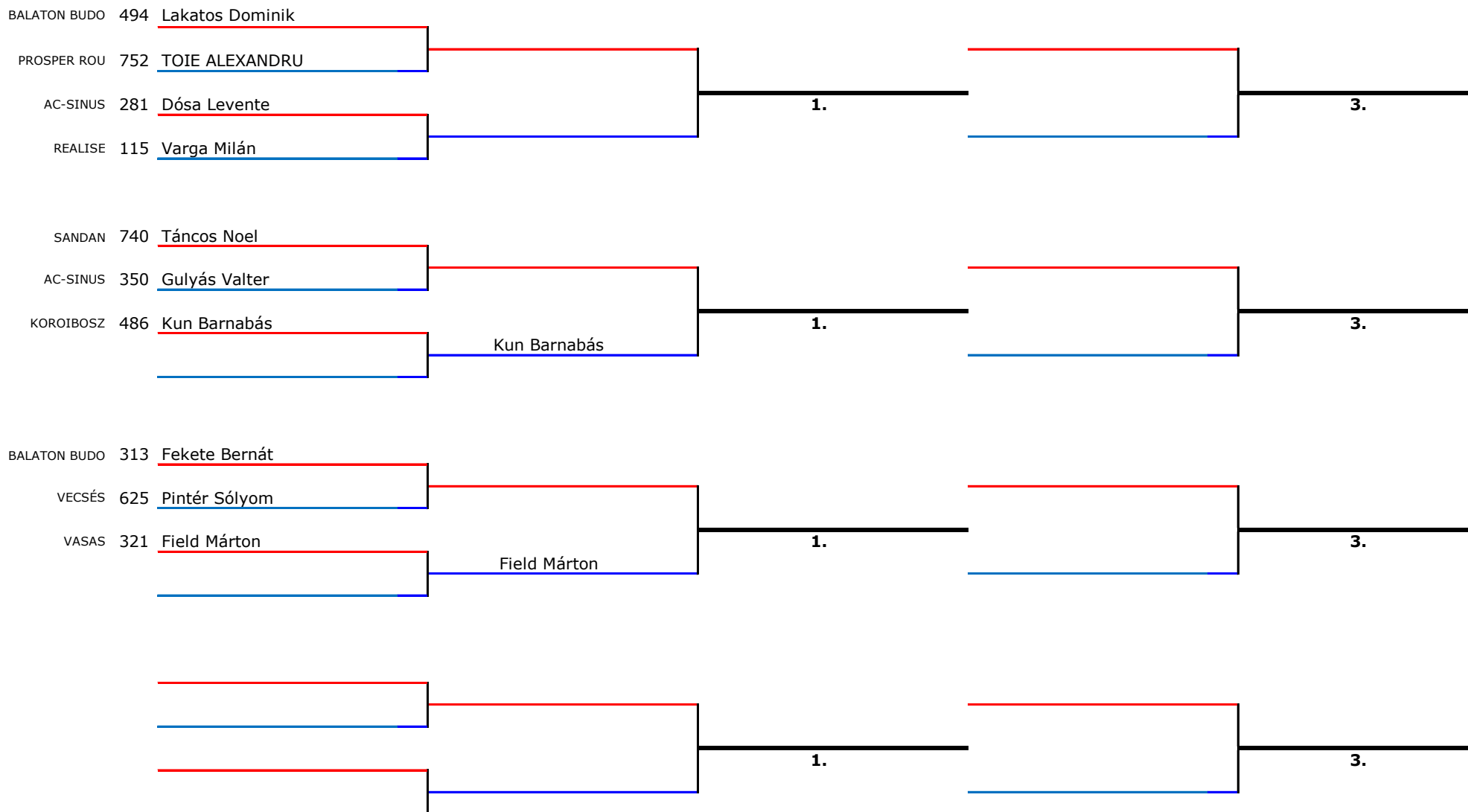

KODOMO KUPA 2019.02.16.

Kategória versenyzőinek száma: 4

1,5 perc tiszta küzdőidő

FKU16, 10év, 6-1kyu, -30kg

BÍRÓ

JEGYZŐKÖNYVVEZETŐ

1.	
2.	
3.	
3.	

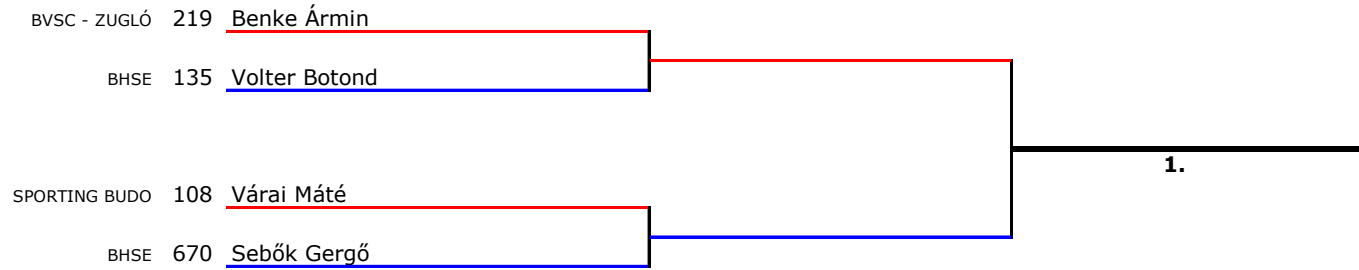

KODOMO KUPA 2019.02.16.

Kategória versenyzőinek száma: 5

1,5 perc tiszta küzdőidő

FKU18, 10év, 6-1kyu, -40kg

FKU17, 10év, 6-1kyu, -35kg

BÍRÓ

JEGYZŐKÖNYVVEZETŐ

- 1.
- 2.
- 3.
- 3.
- 5.
- 5.

VIGASZÁG

3.

KAKUSEI 111 Varga Dániel

Varga Dániel

BHSE 126 Viemann Simon

Viemann Simon

SPORTING BUDO 242 Bogdán Balázs

BHSE Krámos Dániel

HKSE 316 Felszner Erik

Felszner Erik

1.

VIGASZÁG

3.

KODOMO KUPA 2019.02.16.

Kategória versenyzőinek száma: 5

1,5 perc tiszta küzdőidő

FKU19, 10év, 6-1kyu, +40kg

BÍRÓ

JEGYZŐKÖNYVVEZETŐ

- 1.
- 2.
- 3.
- 3.
- 5.
- 5.

VIGASZÁG

3.

VASAS 260 Czudor Olivér

SPORTING BUDO 173 Antal Gergő

BVSC - ZUGLÓ 357 Gyurics Lajos

Gyurics Lajos

VASAS 176 Árkos Olivér

Árkos Olivér

BUDAI XI 266 Csóti Botond

Csóti Botond

1.

VIGASZÁG

3.

KODOMO KUPA 2019.02.16.

Kategória versenyzőinek száma: 6

1,5 perc tiszta küzdőidő

FKU21, 11év, 10-7kyu, -35kg

FKU20, 11év, 10-7kyu, -30kg

BÍRÓ

JEGYZŐKÖNYVVEZETŐ

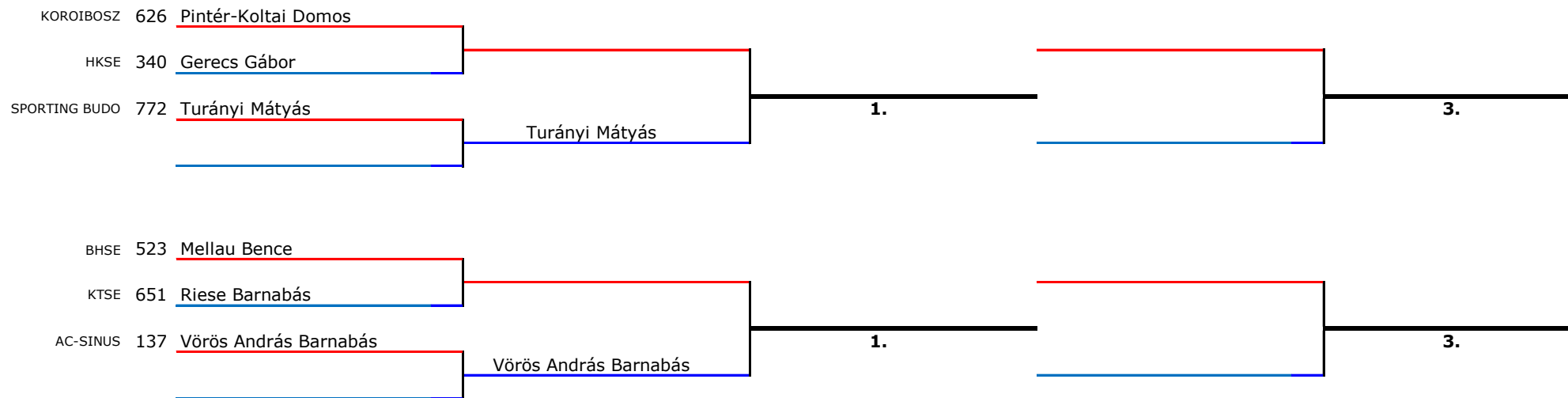

KODOMO KUPA 2019.02.16.

Kategória versenyzőinek száma: 3

1,5 perc tiszta küzdőidő

FKU22, 11év, 10-7kyu, -40kg

BÍRÓ

JEGYZŐKÖNYVVEZETŐ

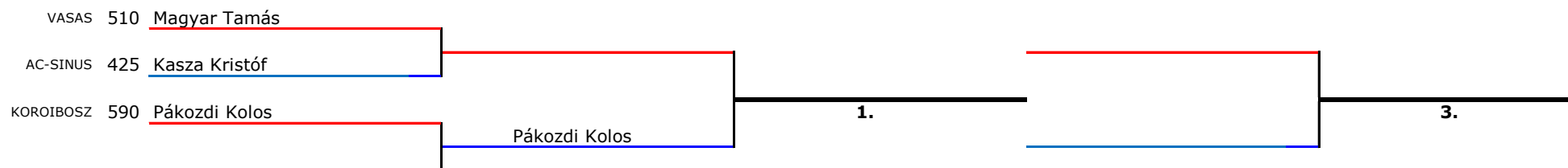

KODOMO KUPA 2019.02.16.

Kategória versenyzőinek száma: 6

1,5 perc tiszta küzdőidő

FKU23, 11év, 10-7kyu, +40kg

BÍRÓ

JEGYZŐKÖNYVVEZETŐ

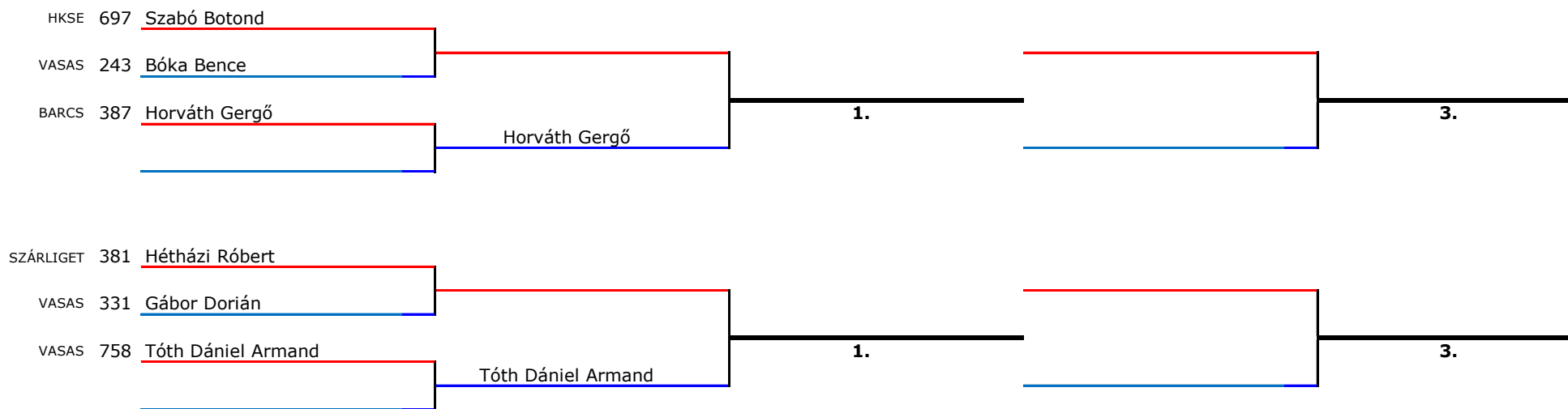

KODOMO KUPA 2019.02.16.

Kategória versenyzőinek száma: 8

1,5 perc tiszta küzdőidő

FKU25, 11év, 6-1kyu, -35kg

FKU24, 11év, 6-1kyu, -30kg

BÍRÓ

JEGYZŐKÖNYVVEZETŐ

- 1.
- 2.
- 3.
- 3.
- 5.
- 5.

VIGASZÁG

3.

VASAS 694 Szabados Máté

BVSC - ZUGLÓ 166 Ancsun Ádám

BVSC - ZUGLÓ 730 SZŐKE ÁDÁM

SPORTING BUDO 433 Kenesei Zalán

VASAS 420 Kántor Kevin

BVSC - ZUGLÓ 519 Masevszki Péter

BHSE 467 Kovács Botond

BVSC - ZUGLÓ 785 VASS GÁBOR

BHSE 126 Viemann Simon

BHSE 135 Volter Botond

BHSE Németh Kristóf

VIGASZÁG

3.

1.

KODOMO KUPA 2019.02.16.

Kategória versenyzőinek száma: 4

1,5 perc tiszta küzdőidő

FKU26, 11év, 6-1kyu, -40kg

BÍRÓ

JEGYZŐKÖNYVVEZETŐ

1.	
2.	
3.	
3.	

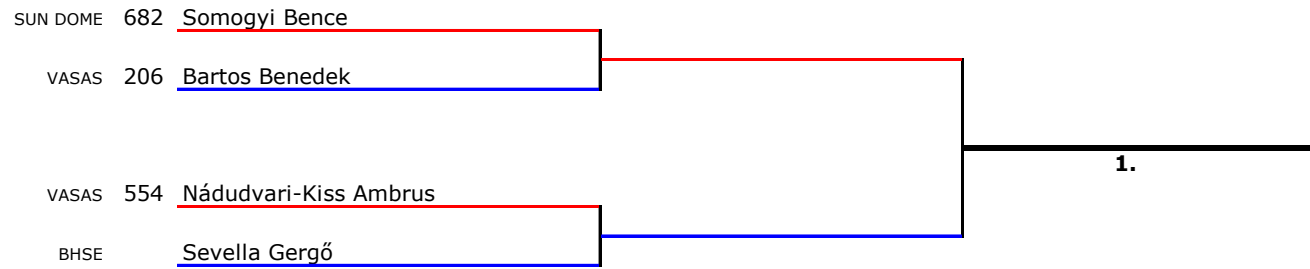

KODOMO KUPA 2019.02.16.

Kategória versenyzőinek száma: 6

1,5 perc tiszta küzdőidő

FKU27, 11év, 6-1kyu, +40kg

BÍRÓ

JEGYZŐKÖNYVVEZETŐ

- 1.
- 2.
- 3.
- 3.
- 5.
- 5.

VIGASZÁG

3.

ÉVÖGY 726 Szolnoki Csaba

HKSE 515 Markó Csaba

BHSE 382 Hidvégi Balázs

Hidvégi Balázs

VASAS 609 Pásztor Zsombor

BVSC - ZUGLÓ 194 Balogh Miksa Marcell

BHSE 122 Verebélyi Ferkó

Verebélyi Ferkó

VIGASZÁG

3.

1.

KODOMO KUPA 2019.02.16.

Kategória versenyzőinek száma: 6

2 perc tiszta küzdőidő

FKU29, 12-13év, 10-7kyu, -47kg

FKU28, 12-13év, 10-7kyu, -40kg

BÍRÓ

JEGYZŐKÖNYVVEZETŐ

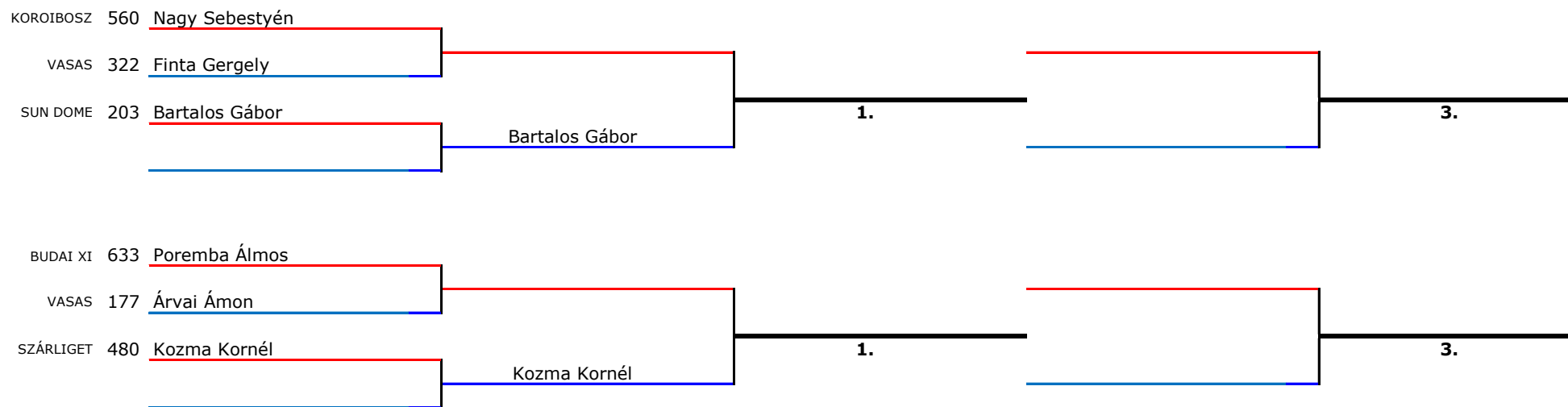

KODOMO KUPA 2019.02.16.

Kategória versenyzőinek száma: 4

2 perc tiszta küzdőidő

FKU30, 12-13év, 10-7kyu, +47kg

BÍRÓ

JEGYZŐKÖNYVVEZETŐ

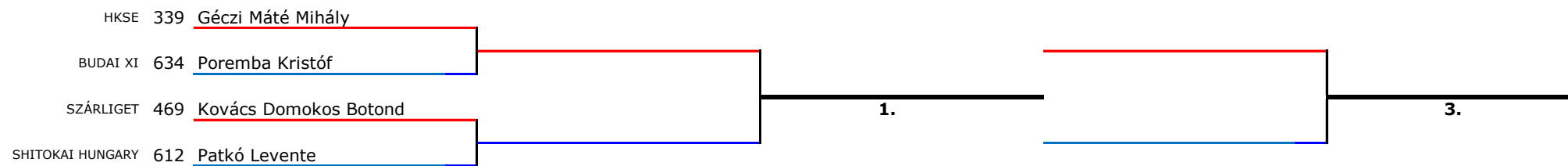

KODOMO KUPA 2019.02.16.

Kategória versenyzőinek száma: 5

2 perc tiszta küzdőidő

FKU31, 12-13év, 6-1kyu, -40kg

BÍRÓ

JEGYZŐKÖNYVVEZETŐ

- 1.
- 2.
- 3.
- 3.
- 5.
- 5.

VIGASZÁG

3.

SHITOKAI HUNGARY 490 Kutassy Máté

VASAS 134 Vízvári Gergő

SUN DOME 217 Bencze Kornél

Bencze Kornél

HKSE 579 Oláh Milán

Oláh Milán

SPORTING BUDO 751 Tófalvi Marcell

Tófalvi Marcell

1.

VIGASZÁG

3.

KODOMO KUPA 2019.02.16.

Kategória versenyzőinek száma: 8

2 perc tiszta küzdőidő

FKU32, 12-13év, 6-1kyu, -47kg

BÍRÓ

JEGYZŐKÖNYVVEZETŐ

1.	
2.	
3.	
3.	
5.	
5.	

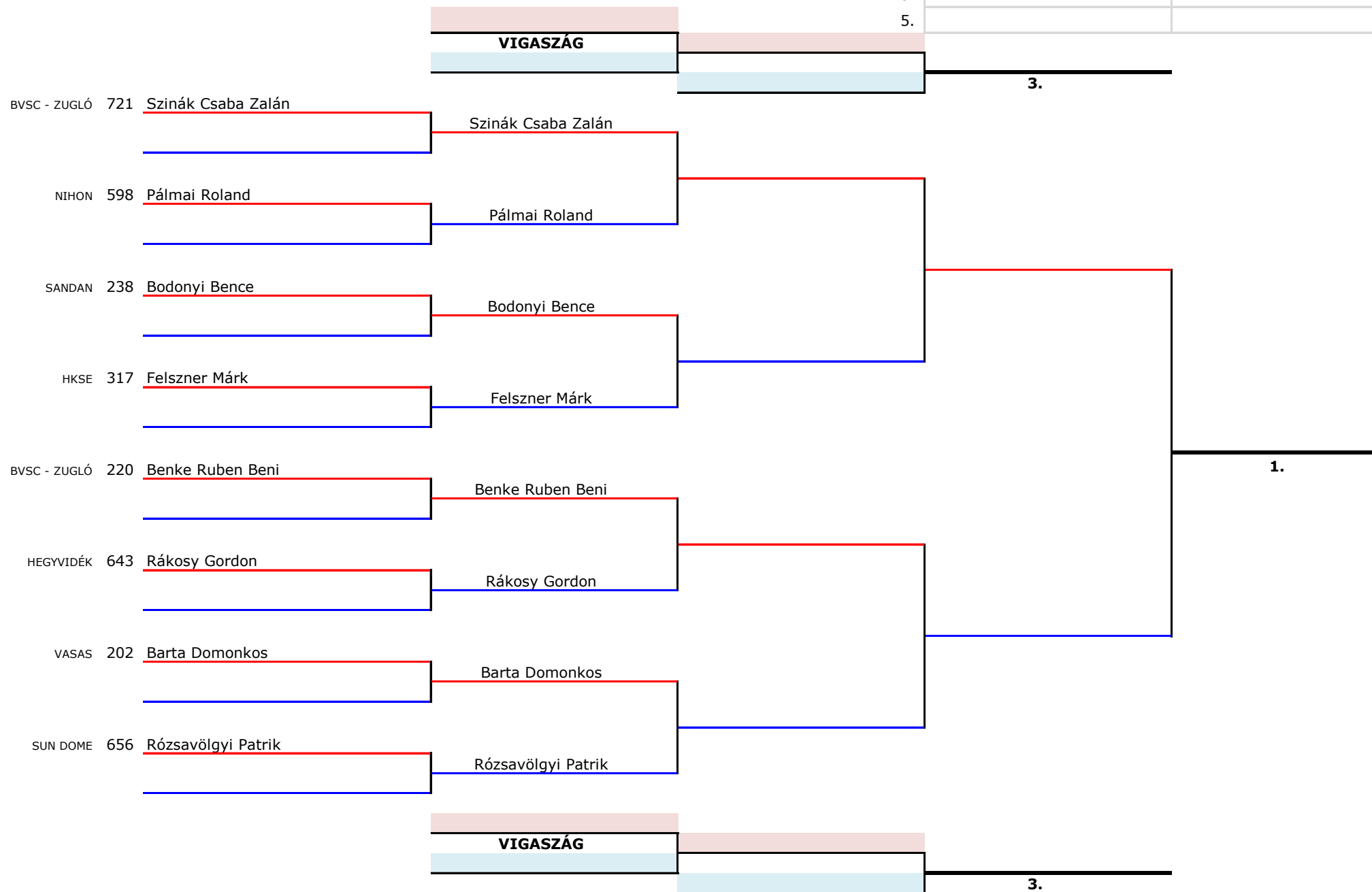

KODOMO KUPA 2019.02.16.

Kategória versenyzőinek száma: 6

2 perc tiszta küzdőidő

FKU33, 12-13év, 6-1kyu, +47kg

BÍRÓ

JEGYZŐKÖNYVVEZETŐ

- 1.
- 2.
- 3.
- 3.
- 5.
- 5.

VIGASZÁG

3.

KOROIBOSZ 451 Knirsch Patrik

VASAS 235 Blága Miró

BVSC - ZUGLÓ 725 Szodorai Bence

Szodorai Bence

KOROIBOSZ 407 Jenei Botond

BHSE 411 Jurecska Rajmund

BVSC - ZUGLÓ 518 Masevszki Dávid

Masevszki Dávid

VIGASZÁG

3.

1.

KODOMO KUPA 2019.02.16.

Kategória versenyzőinek száma: 4

2 perc tiszta küzdőidő

FKU36, 14-15év, 6-1kyu, -60kg

FKU34, 14-15év, 10-7kyu, -60kg

BÍRÓ

JEGYZŐKÖNYVVEZETŐ

1.	
2.	
3.	
3.	

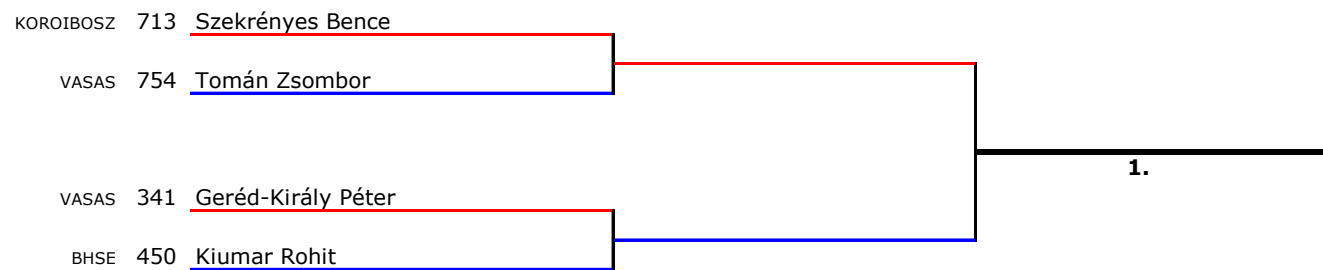

KODOMO KUPA 2019.02.16.

Kategória versenyzőinek száma: 4

2 perc tiszta küzdőidő

FKU37, 14-15év, 6-1kyu, +60kg

FKU35, 14-15év, 10-7kyu, +60kg

BÍRÓ

JEGYZŐKÖNYVVEZETŐ

1.	
2.	
3.	
3.	

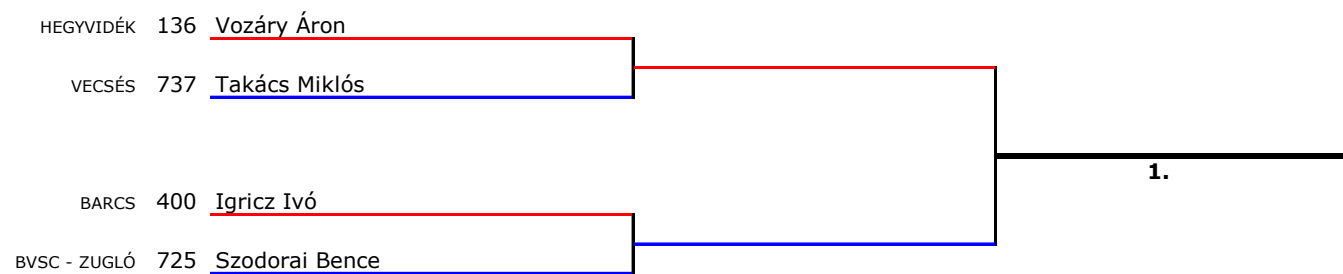

KODOMO KUPA 2019.02.16.

Kategória versenyzőinek száma: 22

1,5 perc futóidő

LSZ1, 4-5év, 10-9kyu

BÍRÓ

JEGYZŐKÖNYVVEZETŐ

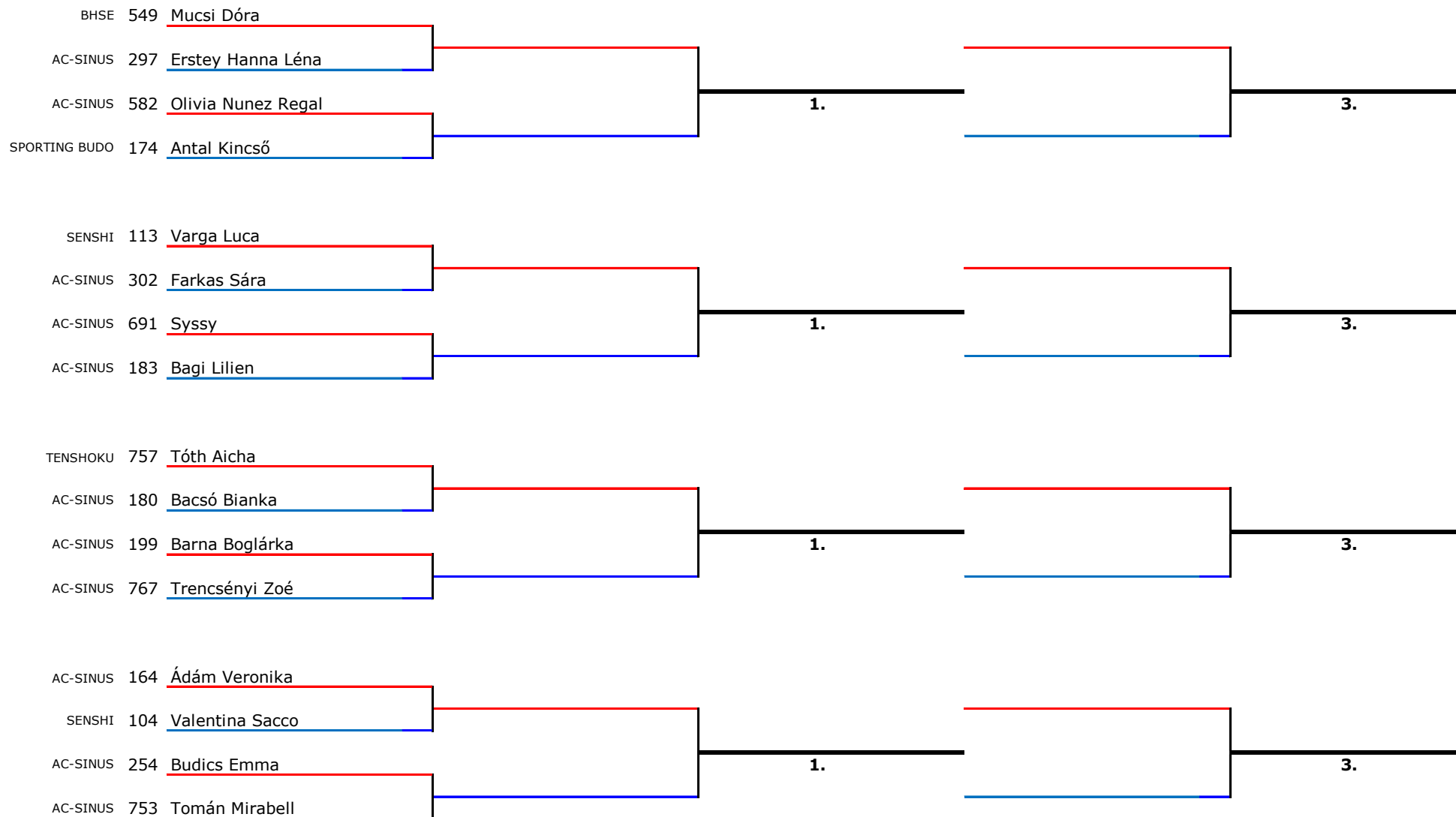

KODOMO KUPA 2019.02.16.

1,5 perc futóidő

LSZ1, 4-5év, 10-9kyu

BÍRÓ

JEGYZŐKÖNYVVEZETŐ

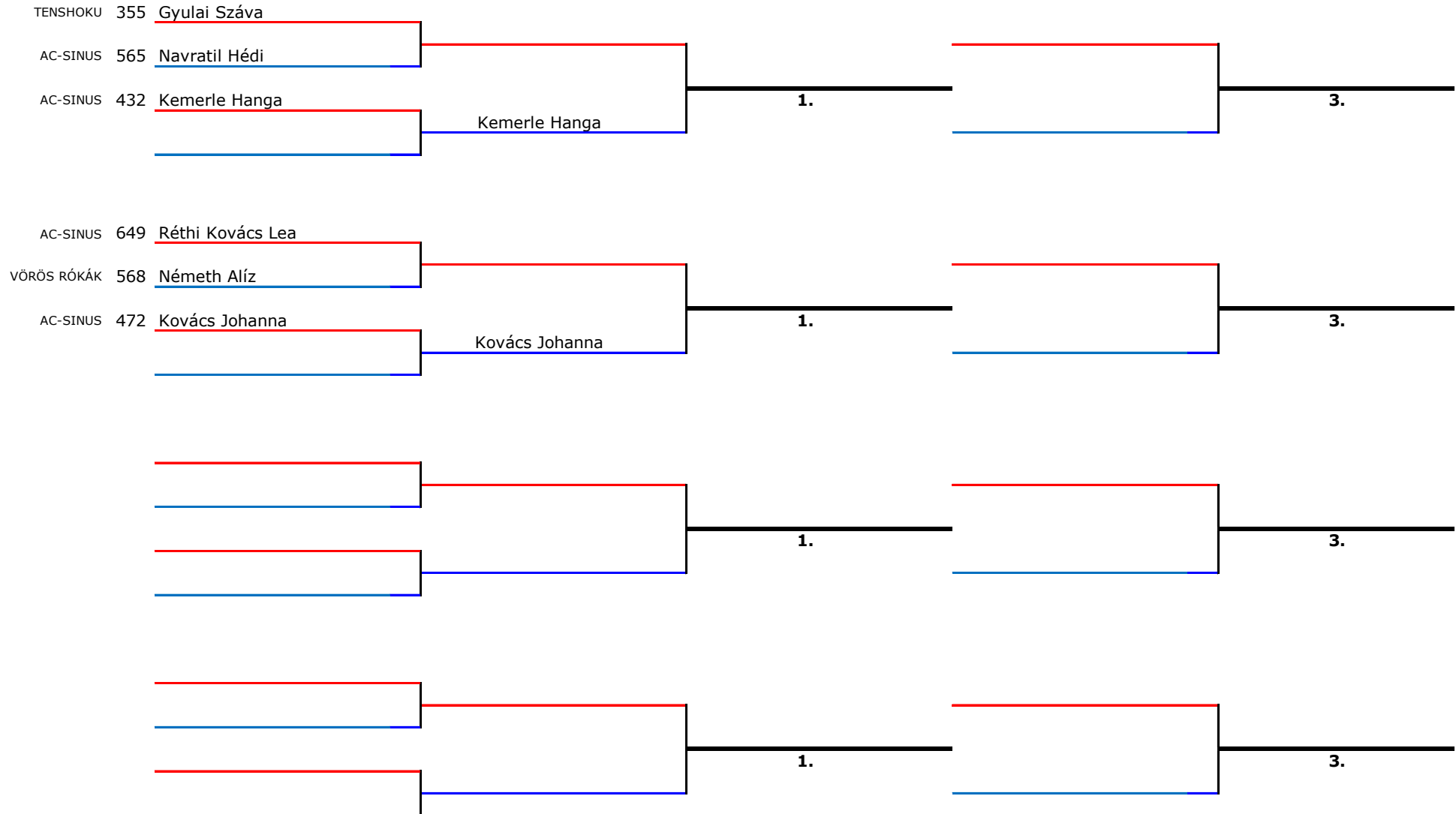

KODOMO KUPA 2019.02.16.

Kategória versenyzőinek száma: 18

1,5 perc futóidő

LSZ2, 6év, 10-9kyu

BÍRÓ

JEGYZŐKÖNYVVEZETŐ

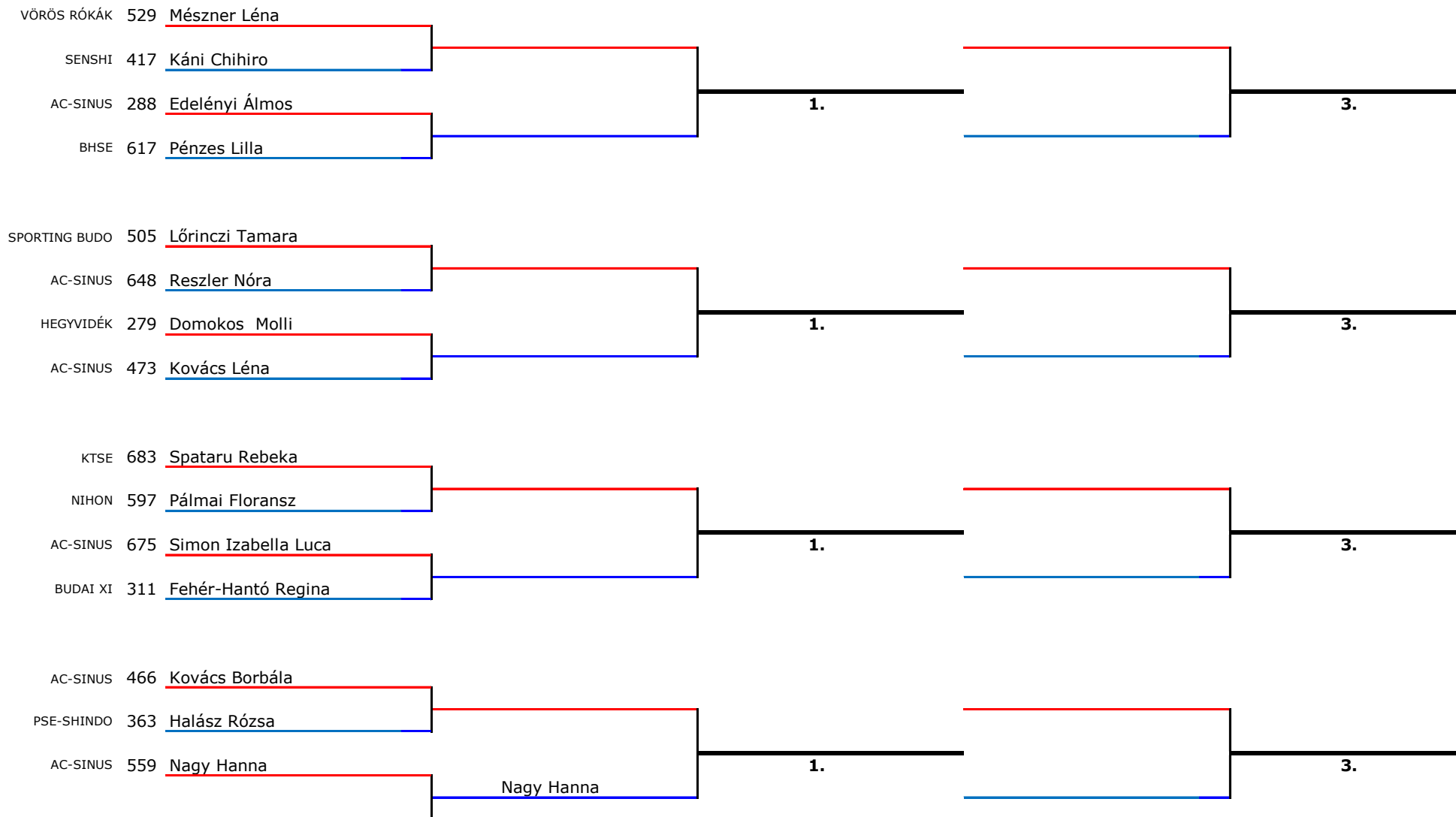

KODOMO KUPA 2019.02.16.

1,5 perc futóidő

LSZ2, 6év, 10-9kyu

BÍRÓ

JEGYZŐKÖNYVVEZETŐ

VÖRÖS RÓKÁK 512 Mandoky Bodza

SENSHI 210 Bátori Zita

AC-SINUS 361 Hajdú Bori

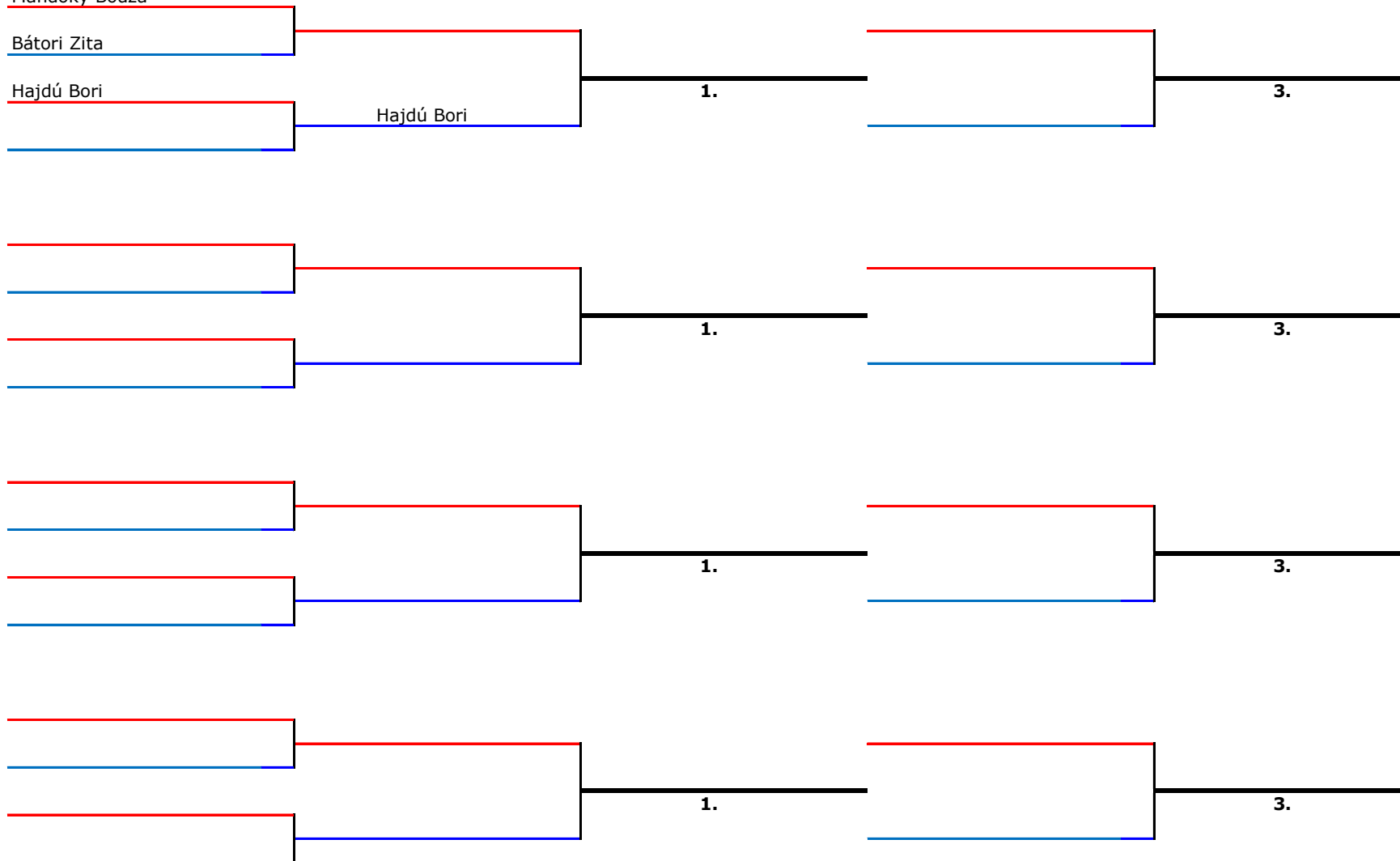

KODOMO KUPA 2019.02.16.

Kategória versenyzőinek száma: 16

1,5 perc futóidő

LSZ3, 7év, 10-9kyu

BÍRÓ

JEGYZŐKÖNYVVEZETŐ

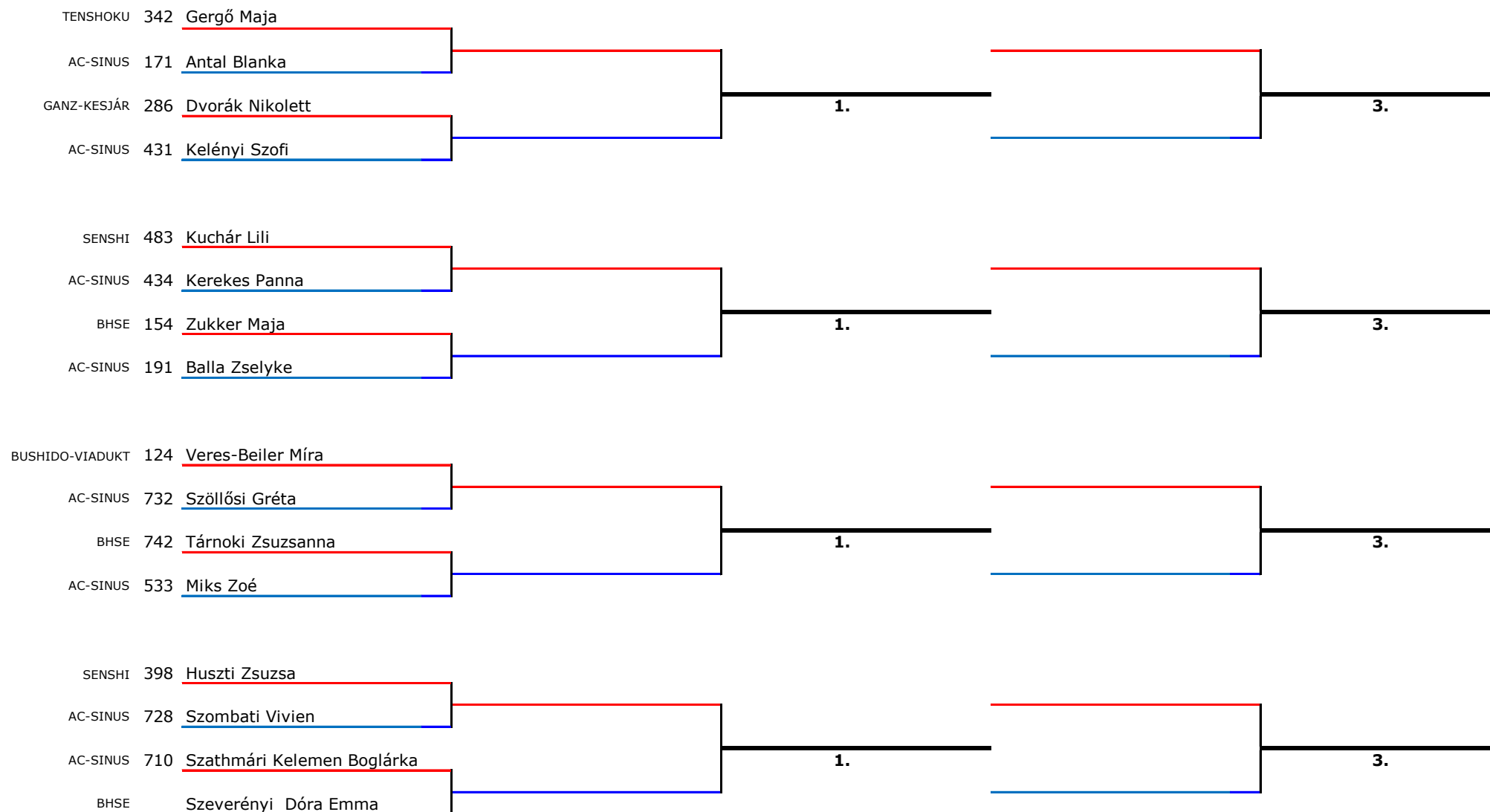

KODOMO KUPA 2019.02.16.

Kategória versenyzőinek száma: 10

1,5 perc futóidő

LSZ4, 8év, 10kyu

BÍRÓ

JEGYZŐKÖNYVVEZETŐ

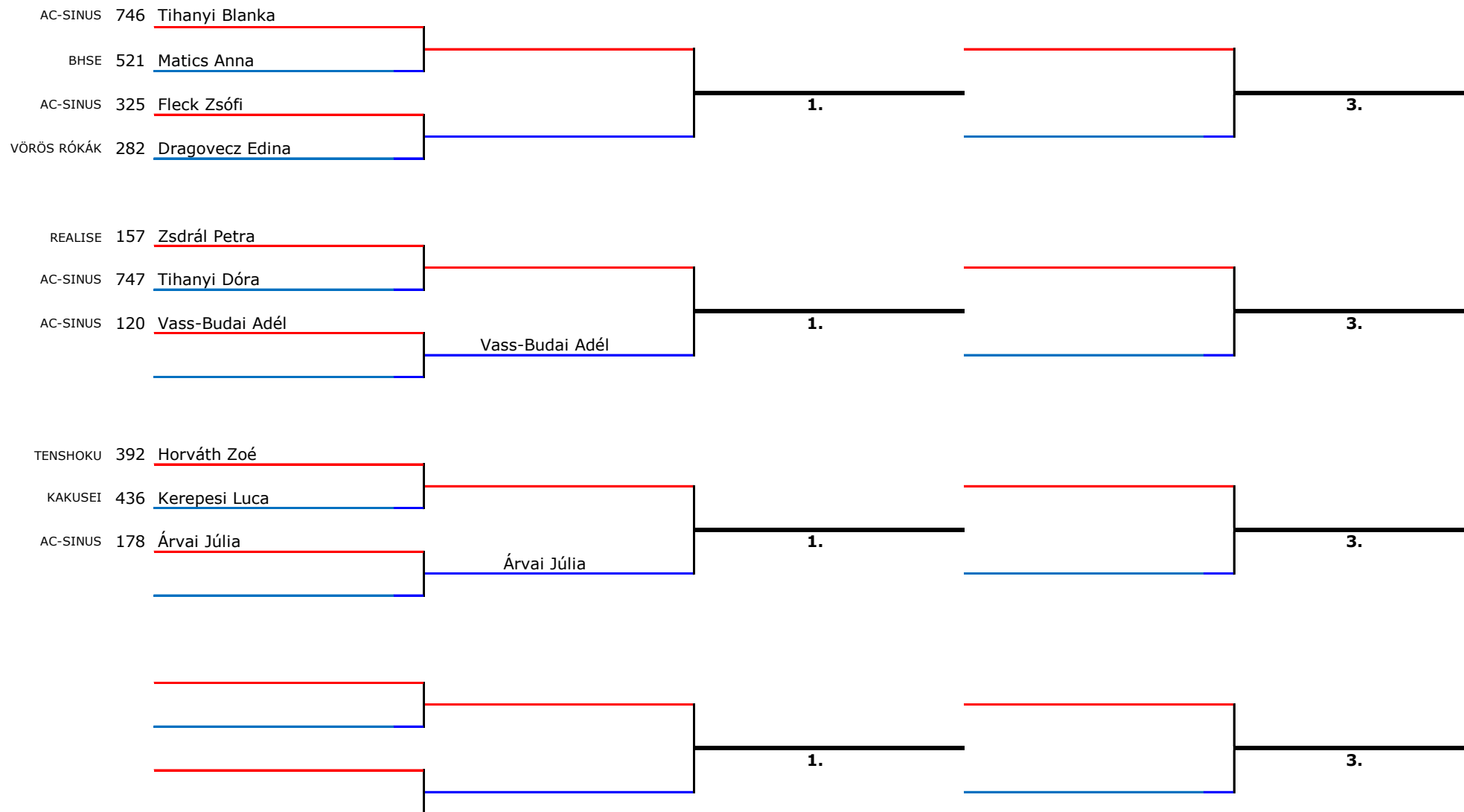

KODOMO KUPA 2019.02.16.

Kategória versenyzőinek száma: 5

1,5 perc futóidő

LSZ5, 8év, 9kyu

BÍRÓ

JEGYZŐKÖNYVVEZETŐ

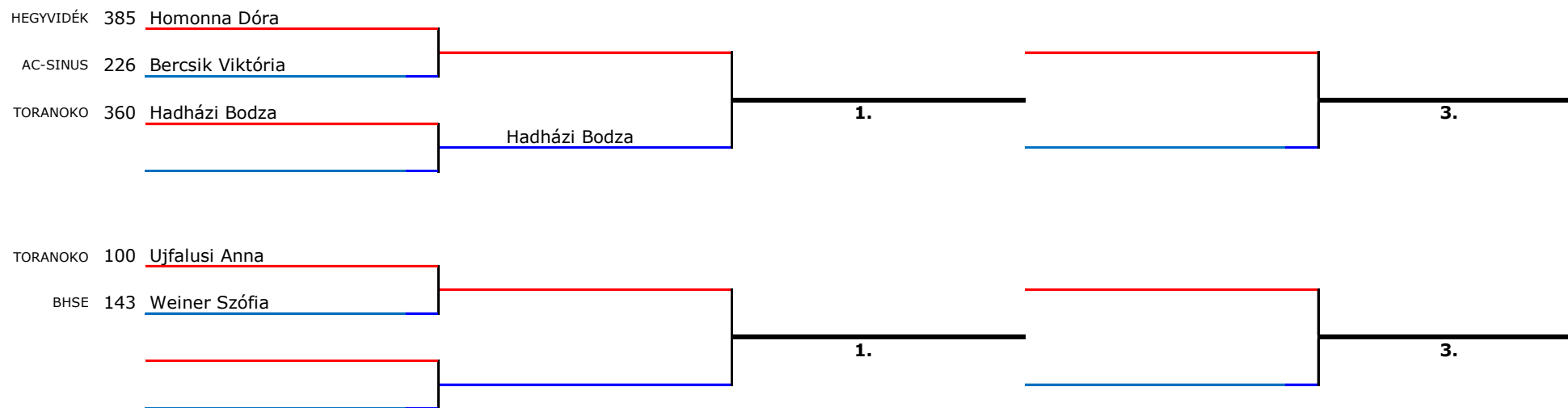

KODOMO KUPA 2019.02.16.

Kategória versenyzőinek száma: 6

1,5 perc futóidő

LSZ7, 9év, 9kyu

LSZ6, 9év, 10kyu

BÍRÓ

JEGYZŐKÖNYVVEZETŐ

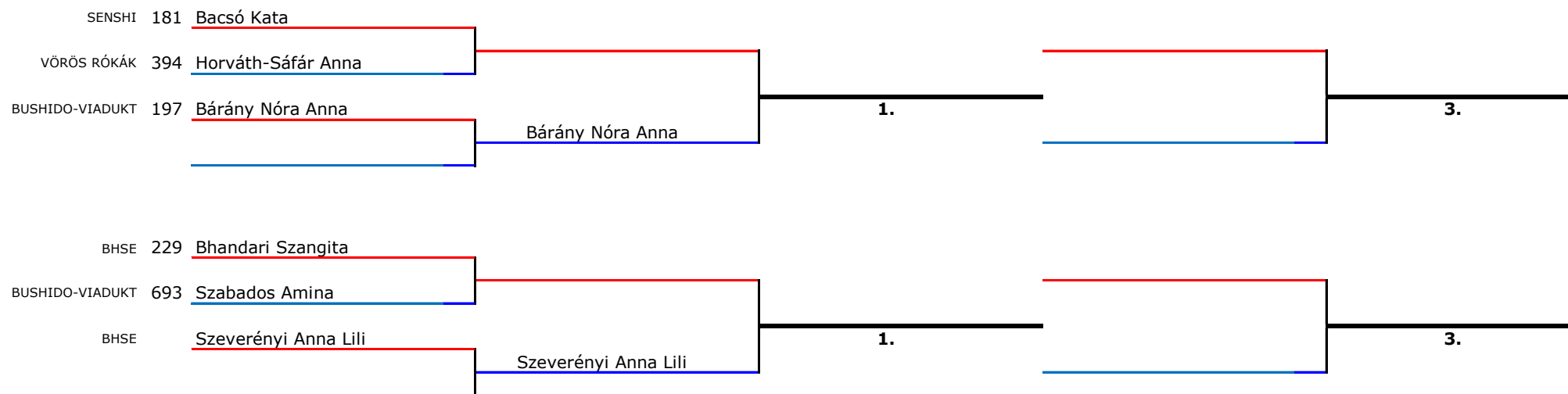

KODOMO KUPA 2019.02.16.

Kategória versenyzőinek száma: 12

1,5 perc futóidő

LSZ8, 10-11év, 10-9kyu

BÍRÓ

JEGYZŐKÖNYVVEZETŐ

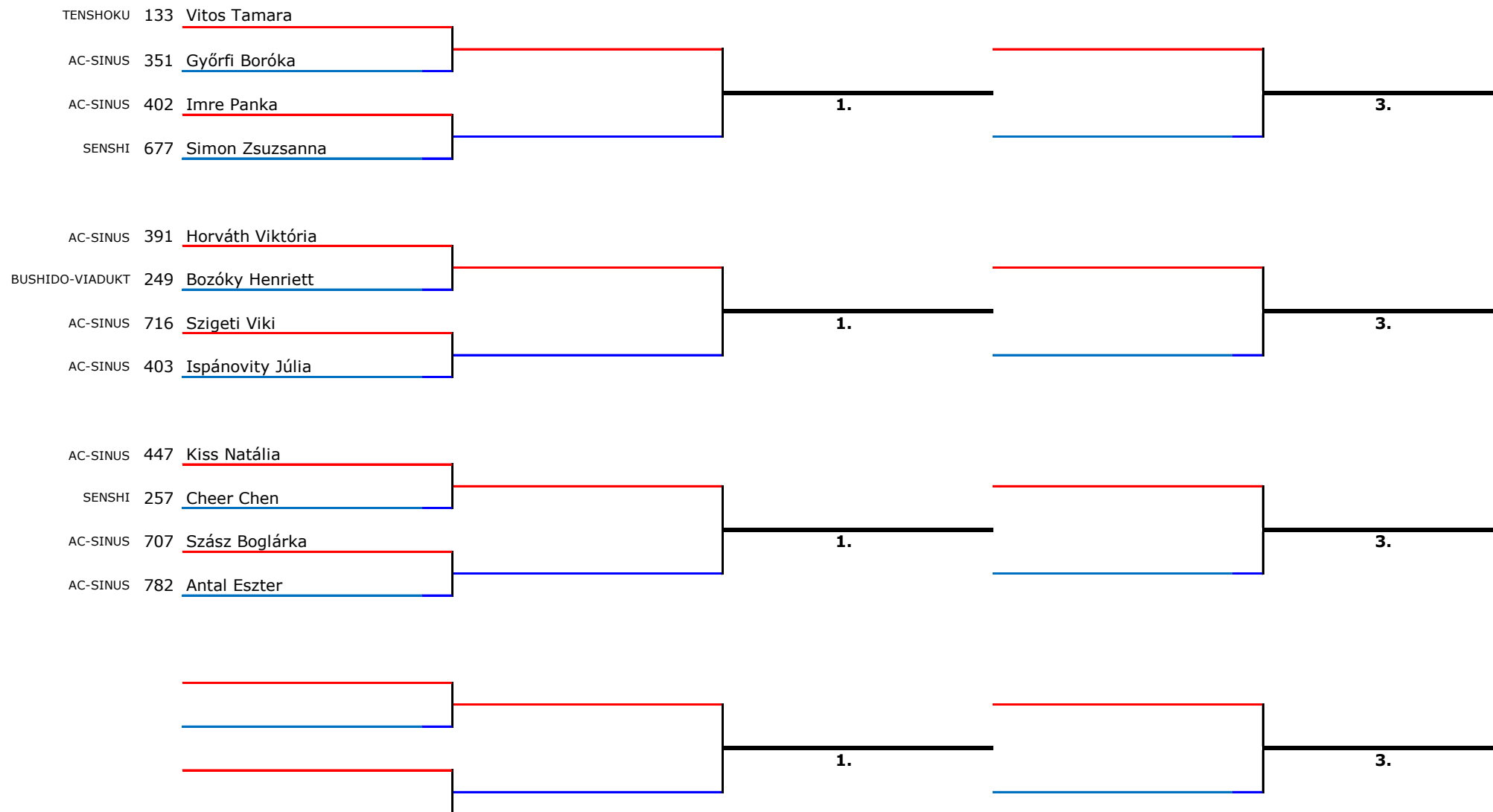

KODOMO KUPA 2019.02.16.

Kategória versenyzőinek száma: 2

1,5 perc futóidő

LSZ9, 12-13év, 10-9kyu

BÍRÓ

JEGYZŐKÖNYVVEZETŐ

TENSHOKU 330 Füzeséri Sára Csenge

AC-SINUS 280 Dósa Dorka

1.

KODOMO KUPA 2019.02.16.

Kategória versenyzőinek száma: 3

1 perc tiszta küzdőidő

LKU1, 6év

BÍRÓ

JEGYZŐKÖNYVVEZETŐ

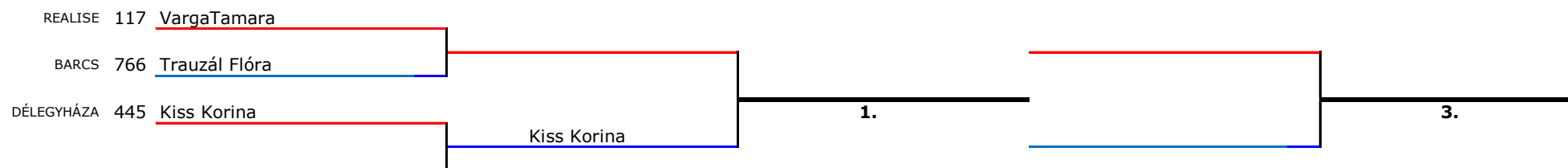

KODOMO KUPA 2019.02.16.

Kategória versenyzőinek száma: 7

1 perc tiszta küzdőidő

LKU2, 7év

BÍRÓ

JEGYZŐKÖNYVVEZETŐ

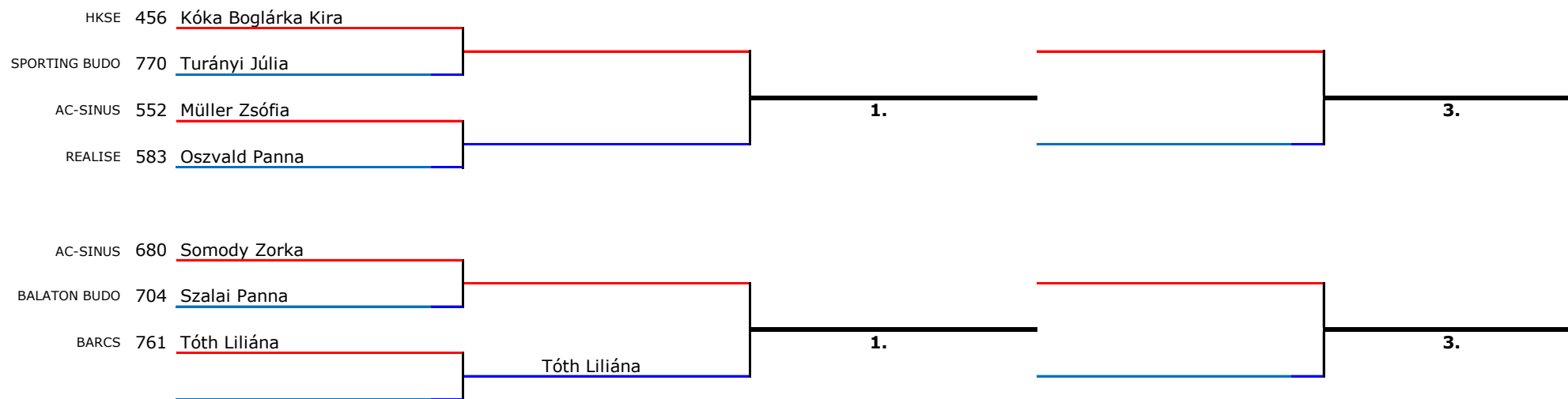

KODOMO KUPA 2019.02.16.

Kategória versenyzőinek száma: 5

1 perc tiszta küzdőidő

LKU3, 8év, -30kg

BÍRÓ

JEGYZŐKÖNYVVEZETŐ

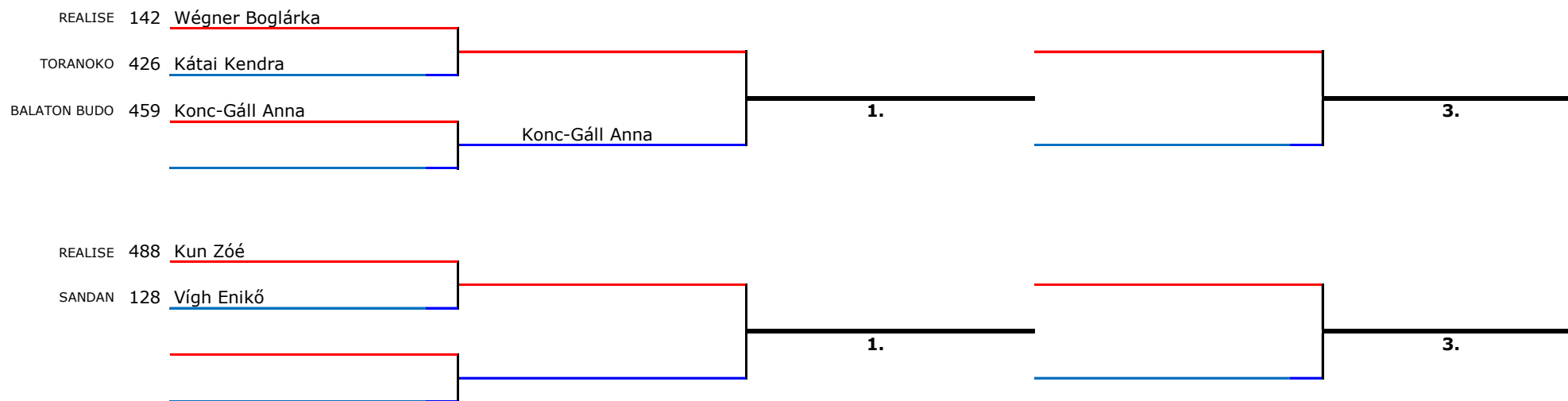

KODOMO KUPA 2019.02.16.

Kategória versenyzőinek száma: 5

1 perc tiszta küzdőidő

LKU4, 8év, +30kg

BÍRÓ

JEGYZŐKÖNYVVEZETŐ

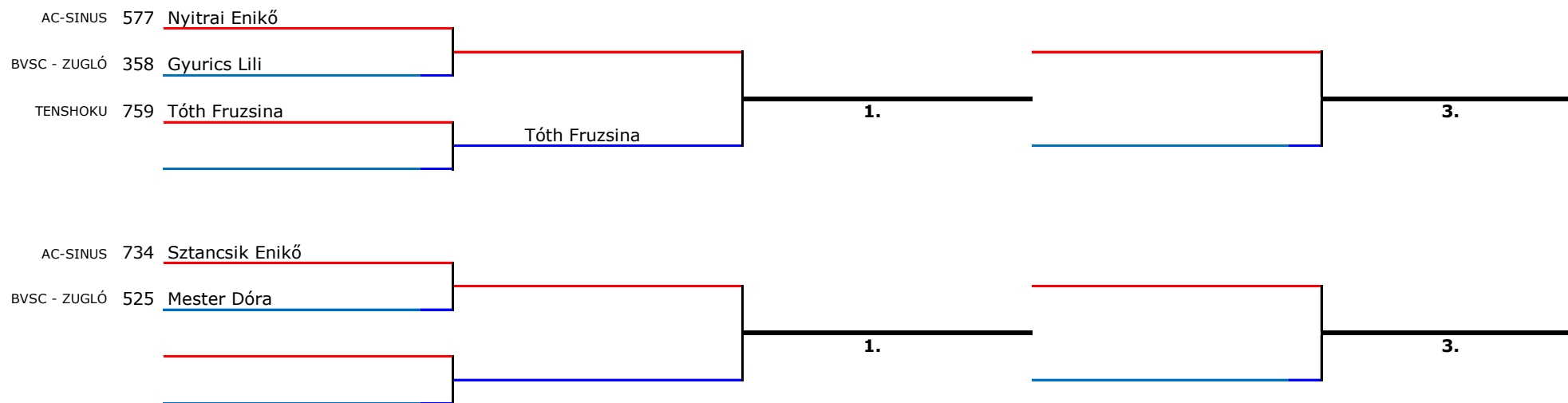

KODOMO KUPA 2019.02.16.

Kategória versenyzőinek száma: 7

1 perc tiszta küzdőidő

LKU5, 9év, -33kg

BÍRÓ

JEGYZŐKÖNYVVEZETŐ

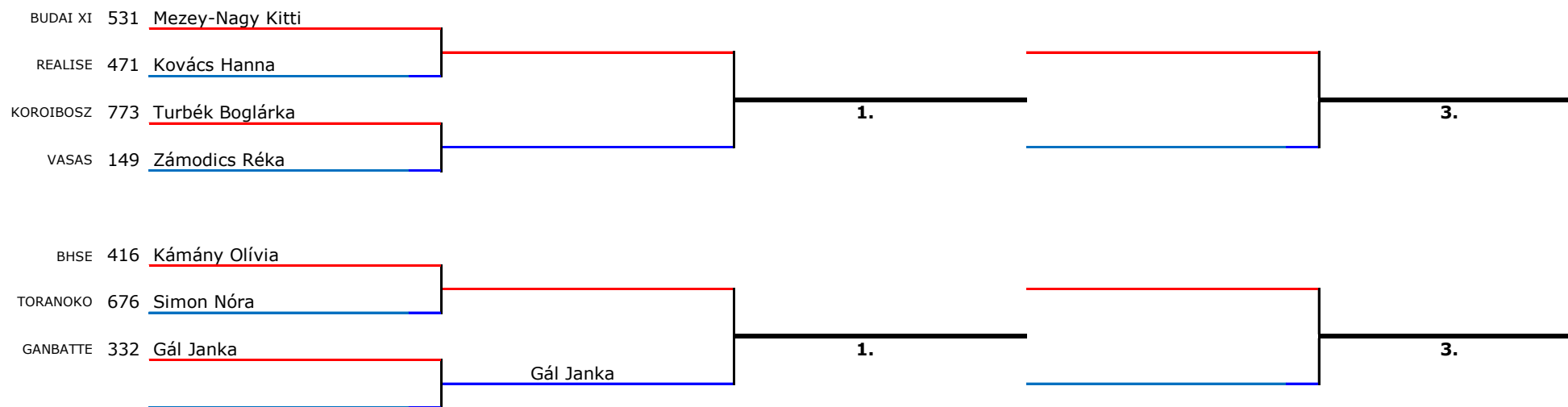

KODOMO KUPA 2019.02.16.

Kategória versenyzőinek száma: 6

1 perc tiszta küzdőidő

LKU6, 9év, +33kg

BÍRÓ

JEGYZŐKÖNYVVEZETŐ

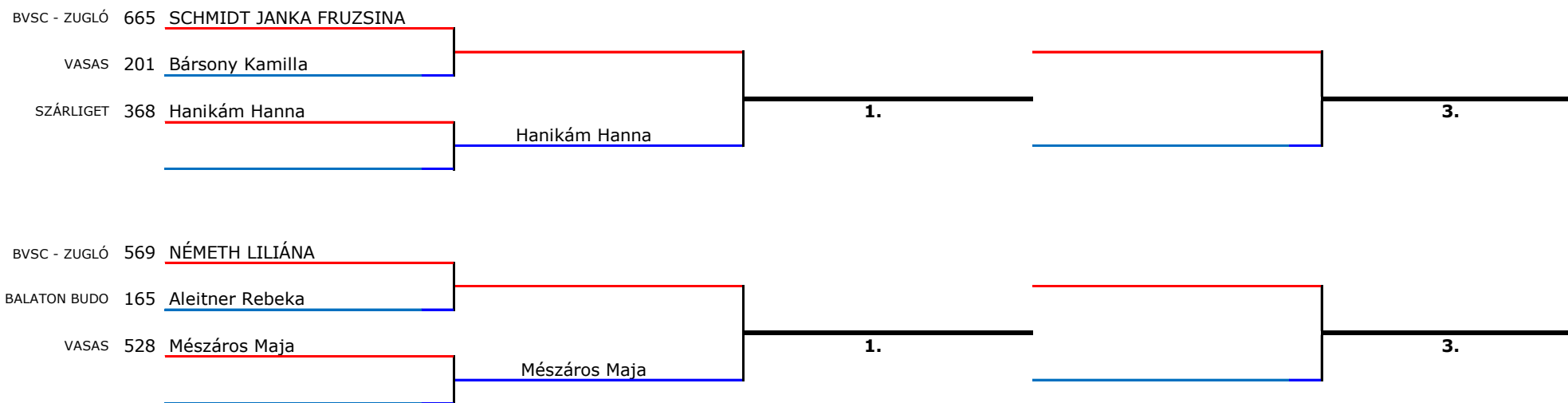

KODOMO KUPA 2019.02.16.

Kategória versenyzőinek száma: 6

1,5 perc tiszta küzdőidő

LKU7, 10-11év, 10-7kyu, -32kg

BÍRÓ

JEGYZŐKÖNYVVEZETŐ

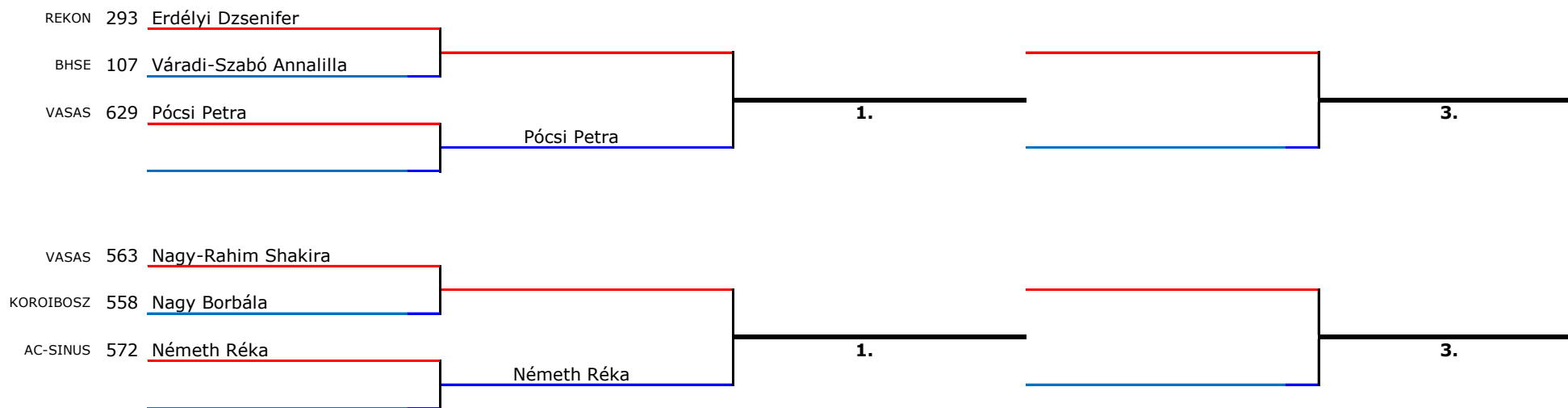

KODOMO KUPA 2019.02.16.

Kategória versenyzőinek száma: 5

1,5 perc tiszta küzdőidő

LKU8, 10-11év, 10-7kyu, -38kg

BÍRÓ

JEGYZŐKÖNYVVEZETŐ

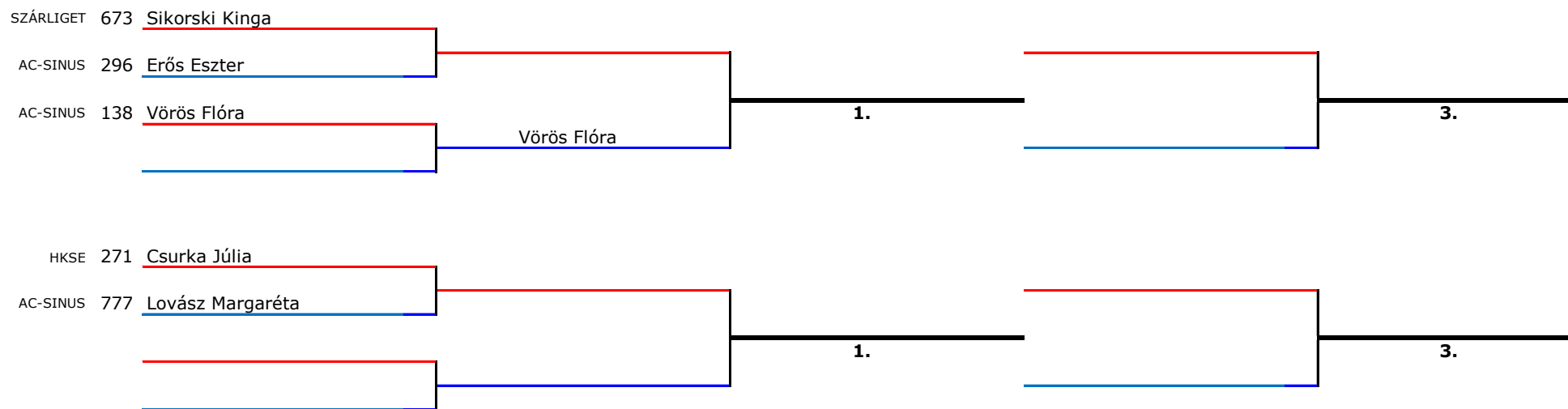

KODOMO KUPA 2019.02.16.

Kategória versenyzőinek száma: 7

1,5 perc tiszta küzdőidő

LKU9, 10-11év, 10-7kyu, +38kg

BÍRÓ

JEGYZŐKÖNYVVEZETŐ

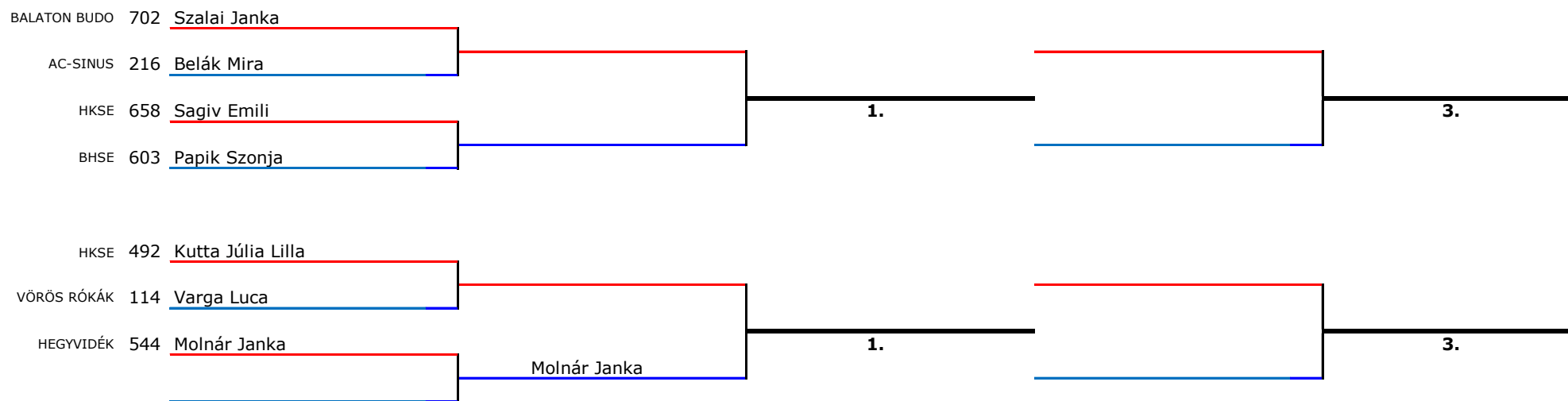

KODOMO KUPA 2019.02.16.

Kategória versenyzőinek száma: 3

1,5 perc tiszta küzdőidő

LKU11, 10-11év, 6-1kyu, -38kg

BÍRÓ

JEGYZŐKÖNYVVEZETŐ

1.	
2.	
3.	
3.	

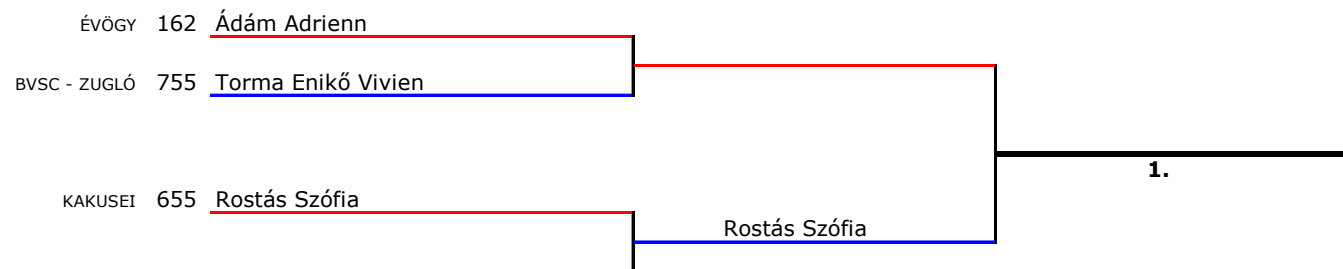

KODOMO KUPA 2019.02.16.

Kategória versenyzőinek száma: 5

1,5 perc tiszta küzdőidő

LKU12, 10-11év, 6-1kyu, +38kg

BÍRÓ

JEGYZŐKÖNYVVEZETŐ

- 1.
- 2.
- 3.
- 3.
- 5.
- 5.

VIGASZÁG

3.

BVSC - ZUGLÓ 566 Nemes Maja

BARCS 584 Otártics Enikő

BVSC - ZUGLÓ 119 Vass Mirabel

Vass Mirabel

BVSC - ZUGLÓ 745 Tihanyi Anna Júlia

Tihanyi Anna Júlia

BVSC - ZUGLÓ 186 Bagotai Viola

Bagotai Viola

1.

VIGASZÁG

3.

KODOMO KUPA 2019.02.16.

Kategória versenyzőinek száma: 6

2 perc tiszta küzdőidő

LKU14, 12-13év, 10-7kyu, +45kg

BÍRÓ

JEGYZŐKÖNYVVEZETŐ

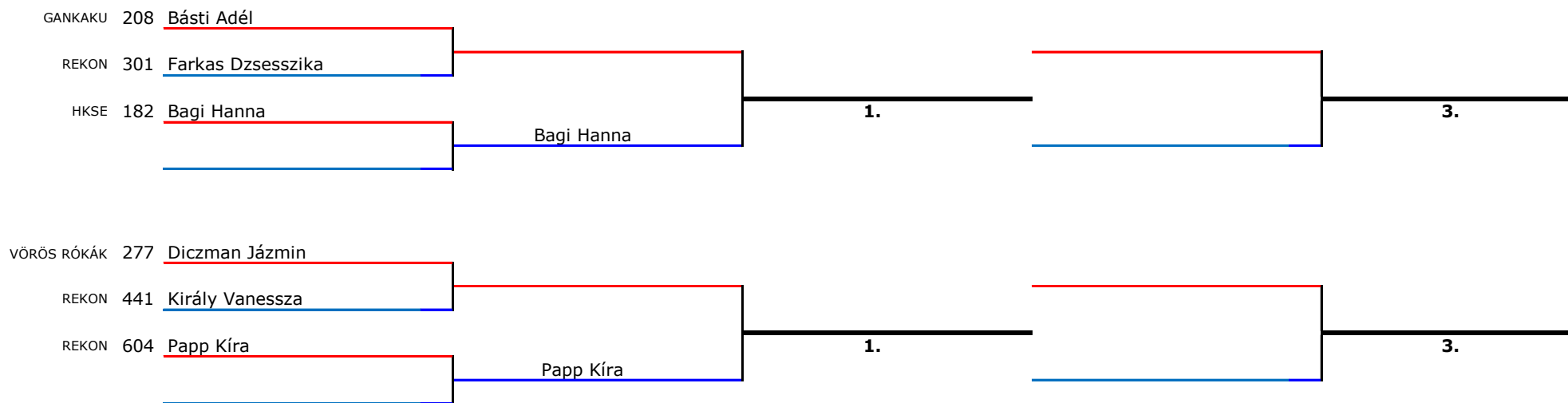

KODOMO KUPA 2019.02.16.

Kategória versenyzőinek száma: 6

2 perc tiszta küzdőidő

LKU15, 12-13év, 6-1kyu, -45kg

BÍRÓ

JEGYZŐKÖNYVVEZETŐ

- 1.
- 2.
- 3.
- 3.
- 5.
- 5.

VIGASZÁG

3.

SPORTING BUDO 253 Budai Kamilla

BVSC - ZUGLÓ 722 Szirmai Lili

JUSTITIA 477 Kovács Száva

Kovács Száva

KOROIBOSZ 112 Varga Jázmin

BHSE 327 Frey Liliána

HKSE 735 Szucsányi Noémi

Szucsányi Noémi

1.

VIGASZÁG

3.

KODOMO KUPA 2019.02.16.

Kategória versenyzőinek száma: 4

2 perc tiszta küzdőidő

LKU16, 12-13év, 6-1kyu, +45kg

BÍRÓ

JEGYZŐKÖNYVVEZETŐ

1.	
2.	
3.	
3.	

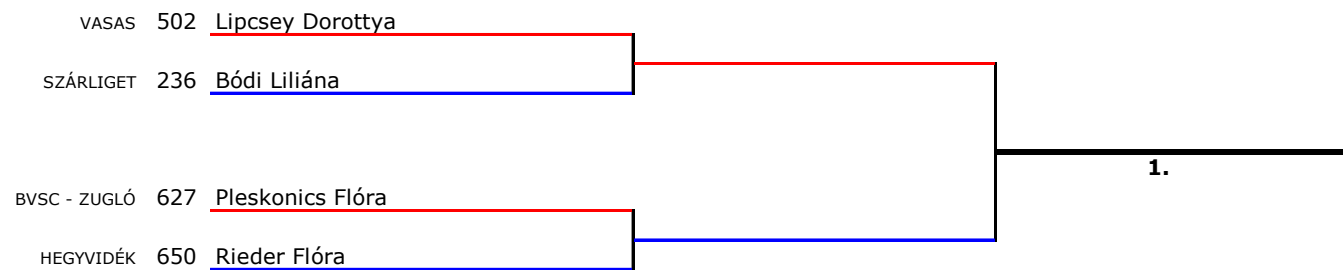

KODOMO KUPA 2019.02.16.

Kategória versenyzőinek száma: 7

2 perc tiszta küzdőidő

LKU19, 14-15év, 6-1kyu, -55kg

LKU17, 14-15év, 10-7kyu, -55kg

BÍRÓ

JEGYZŐKÖNYVVEZETŐ

- 1.
- 2.
- 3.
- 3.
- 5.
- 5.

VIGASZÁG

3.

HEGYVIDÉK 189 Balázs Eszter

KOROIBOSZ 715 Szenczi Natasa

VASAS 503 Lipcsey Eszter

BHSE Lintner Dóra

SUN DOME 294 Erdélyi Virág

BHSE Csucska Lilla

SZÁRLIGET 255 Bukó Vivien

Bukó Vivien

1.

VIGASZÁG

3.

KODOMO KUPA 2019.02.16.

Kategória versenyzőinek száma: 5

2 perc tiszta küzdőidő

LKU20, 14-15év, 6-1kyu, +55kg

BÍRÓ

JEGYZŐKÖNYVVEZETŐ

- 1.
- 2.
- 3.
- 3.
- 5.
- 5.

VIGASZÁG

3.

GANBATTE 333 Gál Kamilla

ÉVÖGY 163 Ádám Alexandra

VESZPRÉM 207 Bartos Bonita Kíra

Bartos Bonita Kíra

BVSC - ZUGLÓ 627 Pleskonics Flóra

Pleskonics Flóra

VASAS 496 Légrádi Lola

Légrádi Lola

1.

VIGASZÁG

3.

ISMERETLEN KATA
ANAN
ANAN DAI
ANANKO
AOYAGI
BASSAI
BASSAI DAI
BASSAI SHO
CHATANYARA KUSHANKU
CHIBAN NO KUSHANKU
CHINTE
CHINTO
ENPI
FUKYUGATA ICHI
FUKYUGATA NI
GANKAKU
GARYU
GEKISAI DAI ICHI
GEKISAI DAI NI
GOJUSHIHO
GOJUSHIHO DAI
GOJUSHIHO SHO
HAKUCHO
HANGETSU
HAUFA (HAFFA)
HEIAN GODAN
HEIAN NIDAN
HEIAN SANDAN
HEIAN SHODAN
HEIAN YONDAN
HEIKU
ISHIMINE BASSAI
ITOSU ROHAI NIDAN
ITOSU ROHAI SANDAN
ITOSU ROHAI SHODAN

JIIN
JION
JITTE
JUROKU
KANCHIN
KANKU DAI
KANKU SHO
KANSHU
KISHIMO NO KUSHANKU
KOUSOUKUN
KOUSOUKUN DAI
KOUSOUKUN SHO
KURURUNFA
KUSHANKU
KYAN NO CHINTO
KYAN NO WANSHU
MATSUKAZE
MATSUMURA BASSAI
MATSUMURA ROHAI
MEIKYO
MYOJO
NAIFANCHIN NIDAN
NAIFANCHIN SANDAN
NAIFANCHIN SHODAN
NAIHANCHI
NIJUSHIHO
NIPAPO
NISEISHI
OHAN
OHAN DAI
OYADOMARI NO PASSAI
PACHU
PAIKU
PAPUREN
PASSAI

PINAN GODAN
PINAN NIDAN
PINAN SANDAN
PINAN SHODAN
PINAN YONDAN
ROHAI
SAIFA
SANCHIN
SANSAI
SANSEIRU
SANSERU
SEICHIN
SEIENCHIN
SEIPAI
SEIRYU
SEISAN (SESAN)
SEISHAN
SHIKO KOUSOUKUN
SHINPA
SHINSEI
SHISOCHIN
SOCHIN
SUPARIMPEI
TEKKI NIDAN
TEKKI SANDAN
TEKKI SHODAN
TENSHO
TOMARI BASSAI
UNSHU
UNSU
USEISHI
WANKAN
WANSHU